

Gigaset

E630 - E630 A

Gefeliciteerd met uw nieuwe telefoon!

Met Gigaset kiest u voor een merk dat duurzaamheid hoog in het vaandel heeft staan. De verpakking van dit product is ecovriendelijk.

Ga voor meer informatie naar www.gigaset.com.



GIGASET. INSPIRING CONVERSATION.
MADE IN GERMANY

Overzicht handset



- 1 **Spot-LED / optisch oproepsignaal**
(→ pagina 49, → pagina 49)
- 2 **Display in ruststand**
- 3 **Statusbalk** (→ pagina 61)
Symbolen geven de actuele instellingen en de bedrijfstoestand van het toestel weer
- 4 **Toetsen aan de zijkant** (→ pagina 16)
- 5 **Displaytoetsen** (→ pagina 16)
- 6 **Verbreektoets, aan/uit-toets**
Gesprek beëindigen;
functie annuleren;
een menuniveau terug **kort** indrukken terug naar de ruststand (**lang** indrukken);
handset in-/uitschakelen (in de ruststand **lang** indrukken)
- 7 **Berichttoets** (→ pagina 17)
Toegang tot oproep- en berichtenlijsten;
Knippert: nieuw bericht of nieuwe oproep
- 8 **Profieltoets** (→ pagina 49)
- 9 **Hekjetoets**
Toetsblokkering aan/uit (in ruststand **lang** indrukken);
wisselen tussen hoofdletters, kleine letters en cijfers
- 10 **Aansluiting voor headset** (→ pagina 9)
- 11 **Microfoon**
- 12 **Startoets**
Bij bestaande verbinding: omschakelen tussen impulskiezen/toonkiezen (**kort** indrukken);
bij tekstinvoer: tabel met speciale tekens openen
- 13 **Toets 1**
Antwoordapparaat (alleen Gigaset E630A)/Voicemail selecteren (**lang** indrukken)
- 14 **R-toets**
- Ruggespraak (flash)
- Kiespauze invoeren (**lang** indrukken)
- 15 **Verbindingstoets / handsfree-toets**
Weergegeven nummer kiezen;
gesprek beantwoorden;
wisselen tussen handmatig en handsfree bellen;
nummerherhalingslijst openen (**kort** indrukken) kiezen (**lang** indrukken);
bij het schrijven van een SMS-bericht: SMS-bericht versturen
- 16 **Navigatietoets/menutoets** (→ pagina 15)

Overzicht basisstation

Overzicht basisstation



Aanmeld-/paging-toets

- ◆ Handsets zoeken („Paging“) (**kort** indrukken) → pagina 42.
- ◆ Handsets en DECT-toestellen aanmelden (**lang** indrukken) → pagina 41.

Inhoudsopgave

| | |
|--|----|
| Overzicht handset | 1 |
| Overzicht basisstation | 2 |
| Veiligheidsinstructies | 4 |
| Toestel in gebruik nemen | 5 |
| Weergave van de bedieningsstappen in de gebruiksaanwijzing | 14 |
| Toestel leren kennen | 15 |
| Telefoneren | 19 |
| Toestel instellen | 25 |
| Repeater gebruiken | 32 |
| Systeem-PIN wijzigen | 33 |
| Standaardinstellingen van het toestel herstellen | 33 |
| ECO DECT | 34 |
| Antwoordapparaat (alleen Gigaset E630A) | 36 |
| Voicemail | 40 |
| Meerdere handsets | 41 |
| Contacten (Telefoonboek) | 44 |
| Oproeplijst | 47 |
| Bereikbaarheid | 48 |
| Akoestische profielen | 49 |
| Zaklamp | 49 |
| Kalender | 50 |
| Wekker | 52 |
| Ruimtebewaking (babyfoon) | 53 |
| SMS (tekstberichten) | 55 |
| Toestel gebruiken achter een telefooncentrale/router | 59 |
| Symbolen op het display | 61 |
| Menu-overzicht | 63 |
| Klantenservice | 66 |
| Milieu | 71 |
| Onderhoud | 72 |
| Accessoires | 76 |
| Trefwoordenregister | 79 |

Veiligheidsinstructies

Veiligheidsinstructies

Let op

Lees voor gebruik de veiligheidsinstructies en de gebruiksaanwijzing.

Indien u dit product gebruikt in een huiselijke omgeving, breng dan uw kinderen op de hoogte van de inhoud van deze gebruiksaanwijzing en de mogelijke gevaren bij het gebruik van het toestel.

| | |
|---|--|
|  | Gebruik uitsluitend de netadapter die op de toestellen wordt aangegeven. |
|  | Gebruik in het toestel uitsluitend oplaadbare batterijen die voldoen aan de specificaties (zie "Technische gegevens"). Gebruik geen andere batterijen omdat deze persoonlijk letsel of schade aan het product tot gevolg kunnen hebben. Beschadigde batterijen dienen te worden vervangen. |
|  | De werking van medische apparatuur kan worden beïnvloed. Houd rekening met de technische omstandigheden van de betreffende omgeving, bijvoorbeeld een dokterspraktijk. Indien u gebruik maakt van medische apparatuur (bijvoorbeeld een pacemaker), neem dan contact op met de fabrikant van het apparaat. Hij kan u informeren of het betreffende apparaat in voldoende mate beschermd is tegen externe hoogfrequente energie (voor meer informatie over uw Gigaset-product zie "Technische gegevens"). |
|  | Houd de handset niet aan het oor als deze overgaat of als u de handsfree-functie heeft ingeschakeld. Dit kan tot ernstige, blijvende gehoorschade leiden. Uw Gigaset is compatibel met de meeste gangbare digitale hoortoestellen. Een probleemloze werking met elk hoortoestel kan echter niet worden gegarandeerd. De handset kan bij analoge hoortoestellen onaangename storende geluiden (brom- of pieptoon) veroorzaken of deze overbelasten. Neem bij problemen contact op met de audiciens. |
|  | Basisstation en lader zijn niet beveiligd tegen spatwater. Plaats de toestellen niet in vochtige ruimtes, zoals badkamers of doucheruimtes. |
|  | Gebruik de toestellen niet in een omgeving waar explosiegevaar bestaat, bijvoorbeeld een schilderwerkplaats. |
|  | Draag uw Gigaset alleen inclusief de gebruiksaanwijzing over aan derden. |
|  | Defecte toestellen niet meer gebruiken of door de Servicedienst laten repareren, aangezien deze andere draadloze diensten kunnen storen. |

Opmerkinge

- ◆ Tijdens een stroomstoring kunt u het toestel niet gebruiken. Ook noodoproepen zijn niet mogelijk.
- ◆ Als de **toets-/displayblokkering** is ingeschakeld, kunt u ook **geen** alarmnummers bellen.

Toestel in gebruik nemen

Inhoud van de verpakking controleren

- ◆ een **basisstation**,
- ◆ een netadapter voor het basisstation,
- ◆ een telefoonsnoer,
- ◆ een **handset**,
- ◆ een lader met netadapter,
- ◆ een batterijklepje, (achterste deel van de handset),
- ◆ een sluitschijfje voor het batterijklepje,
- ◆ twee oplaadbare batterijen,
- ◆ een draagclip,
- ◆ een rubberen afdichting voor de headset-aansluiting,
- ◆ een gebruiksaanwijzing.

Als u een uitvoering met meerdere handsets heeft aangeschaft, dan bevat de verpakking voor elke extra handset twee oplaadbare batterijen, een batterijklepje, een draagclip en een lader met netadapter.

Basisstation en lader plaatsen

Het basisstation en de lader zijn bedoeld voor gebruik in gesloten, droge ruimten met een temperatuur tussen +5 °C en +45 °C.

- ▶ Plaats het basisstation op een centrale plaats in uw kantoor of huis op een niet te glad oppervlak of bevestig het basisstation aan de wand (→ pagina 6).

In het algemeen laten de voetjes van het apparaat geen sporen achter. Op sommige meubels kunnen de voetjes van het toestel echter ongewenste sporen achterlaten.

Opmerkingen

- ◆ Zorg dat het toestel niet wordt blootgesteld aan een warmtebron of direct zonlicht en plaats het niet in de onmiddellijke omgeving van andere elektrische apparaten.
- ◆ Zorg ervoor dat de Gigaset niet in aanraking komt met vocht, stof, agressieve vloeistoffen en dampen.
- ◆ Let op het bereik van het basisstation. Dit bedraagt binnen tot 50 meter en buiten tot 300 meter. Het bereik is kleiner als **Maximum bereik** uitgeschakeld is (→ pagina 34).

Toestel in gebruik nemen

Basisstation aansluiten op telefoonnet en stroomvoorziening

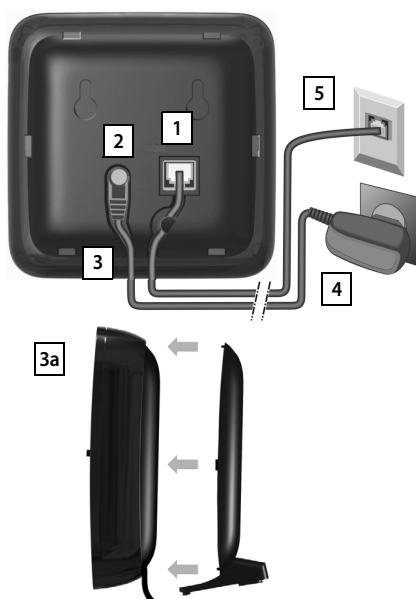

- ◆ Het telefoonsnoer in de rechter/onderste aansluiting **1** aan de achterzijde van het basisstation steken tot het vastklikt.
- ◆ De voedingskabel van de netadapter in de linker/bovenste aansluiting **2** steken.
- ◆ Beide kabels door de kabelkanalen leiden **3**.
- ◆ Afdekkingen vastklikken in de uitsparingen aan de achterzijde van het basisstation **3a** (niet bij wandmontage).
- ◆ De netadapter **4** aansluiten.
- ◆ En tenslotte de telefoonstekker **5** aansluiten.

Opmerkingen

- ◆ De netadapter moet **altijd** zijn aangesloten, omdat het toestel niet werkt zonder stroomvoorziening.
- ◆ Gebruik uitsluitend de **meegeleverde** netadapter en het meegeleverde telefoonsnoer. De stekkerindeling van telefoonsnoeren kan verschillen (stekkerindeling, → pagina 75).

Wandmontage van het basisstation (optie)

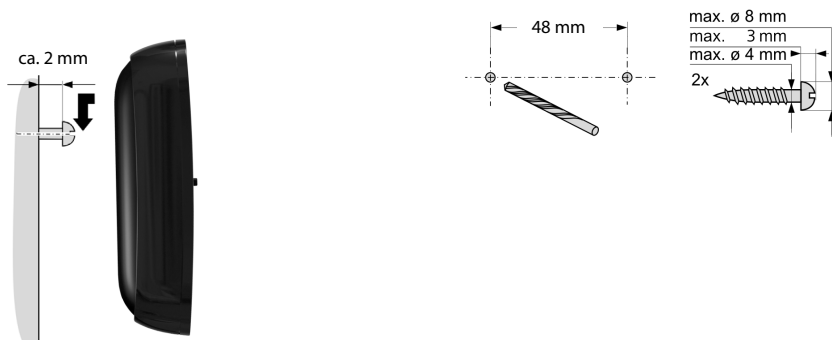

Toestel in gebruik nemen

Lader aansluiten

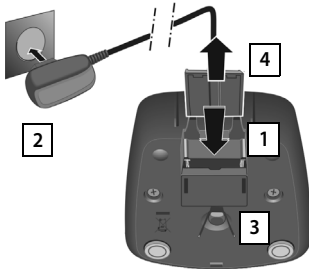

- ▶ De platte stekker van de netadapter aansluiten **1**.
 - ▶ Netadapter in het stopcontact steken **2**.
- Als u de stekker van de lader weer wilt verwijderen:
- ▶ Netadapter uit het stopcontact trekken.
 - ▶ Vergrendeling **3** indrukken en de stekker verwijderen **4**.

Handset in gebruik nemen

Het display is met een folie beschermd. U kunt deze folie nu verwijderen!

Batterijen plaatsen en klepje sluiten

Let op

Gebruik uitsluitend de door Gigaset Communications GmbH aanbevolen oplaadbare batterijen (→ pagina 73). Gebruik van een ander type kan persoonlijk letsel of productschade tot gevolg hebben.

Toestel in gebruik nemen

- ▶ Let bij het aanbrengen van de batterijen op de juiste richting (plaatsing +/- zie afbeelding).
- ▶ Batterijklepje licht schuin houden en met de onderzijde eerst op de behuizing schuiven **1**.
- ▶ Vervolgens het klepje dichtdrukken **2** tot het vastklikt.
- ▶ Sluitschijf zoals weergegeven (ca. 20° gedraaid) plaatsen **3**. Let op de pijl.
- ▶ Sluitschijf met de klok mee draaien tot aan de aanslag **4**. De sluitschijf is gesloten als de markeringen op de schijf en het klepje tegenover elkaar staan **5**.

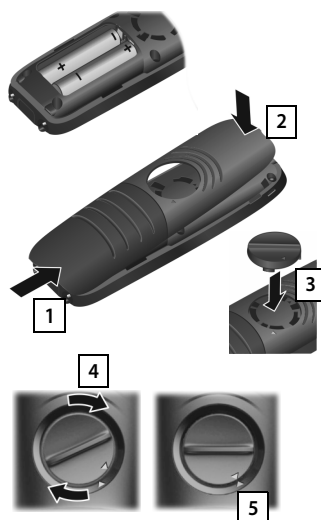

Als u het **batterijklepje weer wilt openen** om bijvoorbeeld de batterijen te vervangen:

- ▶ Sluitschijf aan de rand tegen de klok in tot de aanslag draaien **6** (ca. 20°) en afnemen **7**.
- ▶ Met de vingernagel zijdelings in de uitsparing tussen behuizing en klepje drukken **8** en klepje afnemen **9**.

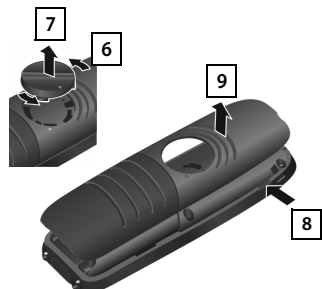

Draagclip

Aan de zijkanten van de handset bevinden zich uitsparingen voor het monteren van de draagclip.

- ◆ **Bevestigen**
Druk de draagclip vast op de achterkant van de handset totdat de nokjes van de draagclip in de uitsparingen vastklikken.
- ◆ **Verwijderen**
Druk met uw rechterduim stevig in het midden op de draagclip, schuif uw vingernagel van uw duim van de andere hand zijdelings tussen de clip en de behuizing en trek de clip naar boven.



Toestel in gebruik nemen

Headset aansluiten



U kunt een headset met 2,5 mm stekker aansluiten op de onderzijde van uw toestel **1**. Meer informatie over headsets vindt u op de betreffende productpagina onder www.gigaset.com

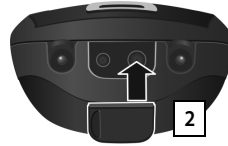

Als u **geen** headset aansluit, plaats dan het meegeleverde kapje op de headsetaansluiting **2** zodat het toestel spatwaterdicht blijft.

Batterijen laden

Bij levering zijn de batterijen gedeeltelijk geladen. Laad de batterijen eerst volledig op voordat u het toestel gaat gebruiken. (De batterijen zijn volledig geladen als het symbool ⚡ niet meer op het display wordt weergegeven.)



Opmerkingen

- ◆ Plaats de handset uitsluitend in het bijbehorende basisstation resp. lader.
- ◆ De batterijen kunnen tijdens het laden warm worden. Dit is normaal en ongevaarlijk.
- ◆ Om technische redenen neemt de capaciteit van de batterijen na enige tijd af.
- ◆ De meegeleverde handsets zijn al bij het basisstation aangemeld. Mocht een van de handsets niet aangemeld zijn (melding "Handset aanmelden") of "Plaats handset op basisstation"), dan dient u de handset handmatig aan te melden (→ pagina 41).

Toestel in gebruik nemen

Displaytaal wijzigen

De displaytaal kunt u via het menu

▶ ▶ OK ▶ Taal ▶ OK ▶ Taal selecteren ▶ **Selectie**

of als er een taal is ingesteld die u niet begrijpt, als volgt wijzigen:

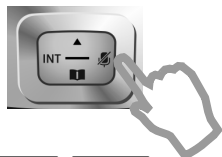

- ▶ Op de rechterkant van de navigatietoets drukken.

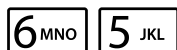

- ▶ Druk de toetsen **6 MNO** en **5 JKL** **langzaam** achter elkaar in.

Voorbeeld



Het display voor de taalinstelling verschijnt. De ingestelde taal (bijvoorbeeld Engels) is geselecteerd.



- ▶ Op de onderkant van de navigatietoets drukken...

Voorbeeld



... tot in het display de gewenste taal wordt weergegeven, bijvoorbeeld Frans.

- ▶ Druk op de **rechter** toets direct onder het display om de taal te selecteren.

Voorbeeld



De instelling wordt weergegeven met .

- ▶ **Lang** op de verbreektoets drukken om terug te keren naar de ruststand.

Datum en tijd instellen

Stel de datum en tijd in, zodat inkomende oproepen met de juiste datum en tijd worden geregistreerd en u de wekker kunt gebruiken.

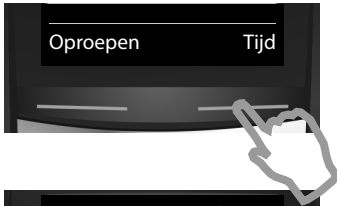

- ▶ Druk op de toets onder de displaymelding **Tijd** om het invoerveld te openen.

(Als u de datum en tijd al heeft ingevoerd, opent u het invoerveld via het menu:

▶ ▶ OK ▶ Datum en tijd ▶ OK)



In het display wordt het submenu **Datum en tijd** weergegeven.

- ▶ In het display wordt de cursor knipperend weergegeven.

Voer dag, maand en jaar met 8 cijfers via de toetsen in bijvoorbeeld

voor de datum 14-10-2013.

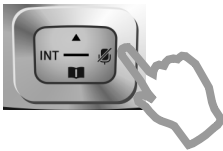

Als u de cursorpositie wilt wijzigen, bijvoorbeeld, om een invoer te corrigeren, druk dan **rechts** of **links** op de navigatie-toets.



- ▶ Druk **beneden** op de navigatietoets om naar het invoerveld voor de tijd te springen.

- ▶ Voer de uren en minuten met de toetsen in (4 tekens), bijvoorbeeld voor 07:15uur.

Wijzig zo nodig de cursorpositie met de navigatietoets.

- ▶ Druk op de toets onder de displaymelding **Opslaan** om uw invoer te bevestigen.

Toestel in gebruik nemen



Op het display wordt **Opgeslagen** weergegeven.
U hoort een bevestigingssignaal.



U keert automatisch terug naar de ruststand.

Uw toestel is nu klaar voor gebruik!

Toestel aan uw eigen voorkeuren aanpassen

Nadat u uw toestel in gebruik heeft genomen, kunt u direct telefoneren, uw Gigaset aan uw persoonlijke wensen aanpassen of eerst vertrouwd raken met de bediening van het toestel.

Oproepsignalen instellen

U kunt aan interne en externe oproepen, herinneringsoproep, (→ pagina 28) wekoproep (→ pagina 52) en bepaalde bellers eigen ringtones toewijzen (→ pagina 44).

Bescherming tegen ongewenste oproepen

Stel uw toestel zo in, dat u niet wordt gestoord door ongewenste oproepen of gebruik de tijdschakeling (→ pagina 30).

Pas uw toestel aan uw omgeving aan

U kunt 3 akoestische profielen gebruiken om uw toestel aan luide of zachte omgevingen aan te passen (→ pagina 49).

Antwoordapparaat configureren

Neem uw eigen welkomstboodschap op en stel de parameters van het antwoordapparaat in (→ pagina 36).

Aanwezige Gigaset-handsets aanmelden en Contacten overnemen

Gebruik al aanwezige handsets om als vanouds met uw nieuwe basisstation te telefoneren. Kopieer de inhoud van Contacten van deze handsets naar uw nieuwe handset (→ pagina 41, → pagina 45).

ECO DECT-Instellingen invoeren











Reduceer het DECT-sigitaal van uw toestel (→ pagina 34).

Mocht u bij het gebruik van uw toestel vragen hebben, lees dan de tips voor het verhelpen van problemen (→ pagina 67) of neem contact op met de Klantenservice (→ pagina 66).

Weergave van de bedieningsstappen in de gebruiksaanwijzing

Weergave van de bedieningsstappen in de gebruiksaanwijzing

De toetsen van uw Gigaset-handset worden in deze gebruiksaanwijzing als volgt weergegeven:

| | |
|---|--|
|  /  /  | Verbindingstoets/ menu-toets / verbreekt-toets |
|  tot  | Cijfer-/lettertoetsen |
|  /  | Stertoets / hektoets |
|  /  /  | Berichttoets / R-toets / Profieltoets |









Overzicht van symbolen op het display (→ pagina 61).

Voorbeeld: automatisch beantwoorden in-/uitschakelen

Weergave in de gebruiksaanwijzing:

 ▶  ▶ **OK** ▶  **Telefonie** ▶ **OK** ▶ **Autom. aaname** ▶ **Wijzigen** = aan)

U doet het volgende:

- ▶ : In de ruststand **rechterkant** van de navigatietoets indrukken om het hoofdmenu te openen.
- ▶  Met de navigatietoets  naar het symbool  bladeren.
- ▶ **OK**: Displaytoets **OK** of centraal op de navigatietoets  drukken, het submenu **Instellingen** wordt geopend.
- ▶  **Telefonie**: met de navigatietoets  naar de vermelding **Telefonie** bladeren.
- ▶ **OK**: displaytoets **OK** of centraal op de navigatietoets  drukken, het submenu **Telefonie** wordt geopend.
- ▶ **Autom. aaname**: de functie voor het inschakelen/uitschakelen voor het automatisch beantwoorden van oproepen is geselecteerd.
- ▶ **Wijzigen** = aan): displaytoets **Wijzigen** of centraal op de navigatietoets  drukken, de functie wordt afwisselend in- en uitgeschakeld (= ingeschakeld, = uitgeschakeld).

Toestel leren kennen

Handset in-/uitschakelen

- ▶ Druk in de ruststand lang op de verbreekttoets , om de handset in of uit te schakelen.

Toetsblokkering in-/uitschakelen

De toetsblokkering voorkomt dat de toetsen van het toestel onbedoeld worden ingedrukt. Als u bij ingeschakelde blokkering een toets indrukt, verschijnt er een melding.

- ▶ Toets  lang indrukken om de blokkering in resp. uit te schakelen.

Als er een oproep op de handsets wordt gesignaleerd, wordt de toetsblokkering automatisch uitgeschakeld. U kunt de oproep beantwoorden. Na afloop van het gesprek wordt de blokkering weer ingeschakeld.





Navigatietoets

In deze gebruiksaanwijzing is de kant van de navigatietoets (boven, onder, rechts, links) die u voor de desbetreffende functie moet indrukken, vetgedrukt, bijvoorbeeld  betekent dat u rechts op de navigatietoets moet drukken.





Met de navigatietoets bladert u binnen de menu's en de invoervelden. In de ruststand resp. tijdens een extern gesprek heeft zij bovendien de volgende functies:

In de ruststand van de handset

-  Contacten openen.
-  of  Hoofdmenu openen
-  Lijst met handsets openen.

Tijdens een extern gesprek

-  Contacten openen.
-  Interne ruggespraak starten.
-  Volume voor handset of handsfree telefoneren wijzigen.

Functies bij het klikken op het midden van de navigatietoets

Afhankelijk van de situatie heeft de toets verschillende functies.

- ◆ **In de ruststand** opent u het hoofdmenu.
- ◆ **In submenu's, selectie- en invoervelden** neemt de toets de functie van de displaytoetsen **OK, Ja, Opslaan, Selectie of Wijzigen** over.

Let op

In deze handleiding wordt het openen van het hoofdmenu door het indrukken van de rechterkant van de navigatietoets en het bedienen van de functies door het indrukken van de bijbehorende displaytoets weergegeven. U kunt echter ook het midden van de navigatietoets indrukken.

Toestel leren kennen

Paginatoetsen

- ⊕ / ⊖ Toetsen aan de rechterzijde van de handset indrukken om afhankelijk van de situatie het volume voor de **hoorn, oproepsignaal, handsfree-functie, wekker**, signaleren van **afspraken** en de **headset** in te stellen.

Displaytoetsen

Bij levering is onder de displaytoetsen in de ruststand een functie geprogrammeerd. U kunt deze programmering wijzigen (→ pagina 31).

De functie van de displaytoetsen is afhankelijk van de situatie.

Voorbeeld

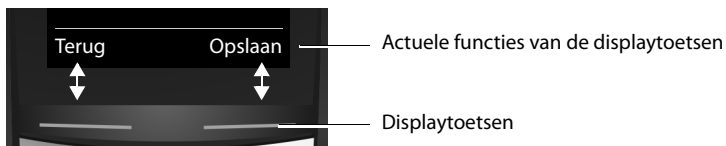

Enkele belangrijke displaytoetsen zijn:

- Opties** Een situatie-afhankelijk menu openen.
- OK** Selectie bevestigen.
- Terug** Één menuniveau terug of procedure annuleren.
- Opslaan** Invoer opslaan.

Overzicht van symbolen op de displaytoetsen (→ pagina 62).

Menunavigatie

De functies van het toestel zijn opgenomen in een menu met meerdere niveaus. Menu-overzicht → pagina 63.

Hoofdmenu (hoogste menuniveau)

- ▶ Druk op de navigatietoets **rechts** in de ruststand van de handset om het hoofdmenu te openen.

De functies van het hoofdmenu worden in het display als symbolen weergegeven. Het symbool van de geselecteerde functie wordt met een kleur gemarkeerd en de bijbehorende naam verschijnt in de kopregel van het display.

Naar een functie gaan, dat wil zeggen het bijbehorende submenu (volgende menuniveau) openen:

- ▶ Navigeer met de navigatietoets naar de gewenste functie en druk op de displaytoets **OK**.

Terug naar de ruststand: displaytoets **Terug** of de verbreektoets kort indrukken.

Voorbeeld

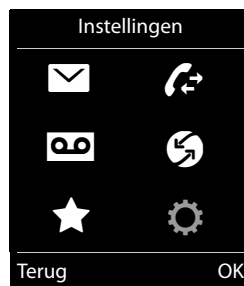

Submenu's

De functies van de submenu's worden in een lijst weergegeven.

Een functie starten:

- ▶ Met de navigatietoets  naar de functie bladeren en OK indrukken.

Terug naar het vorige menuniveau: Displaytoets **Terug** of de verbreekttoets  kort indrukken.

Terugkeren naar de ruststand

Uit een willekeurig menu:

- ▶ Verbreekttoets  lang indrukken.

Of:

- ▶ Als u geen toets indrukt: na ongeveer 2 minuten schakelt het display **automatisch** over naar de ruststand.





Voorbeeld



Berichtenlijsten

Ontvangen berichten worden opgeslagen in berichtenlijsten. U hoort een attentietoon zodra een **nieuwe vermelding** in een lijst binnenkomt. Bovendien knippert de berichtentoets (indien ingeschakeld, → pagina 26). Symbolen voor het type bericht en het aantal nieuwe berichten worden in het rustdisplay weergegeven.

Nieuwe berichten aanwezig:

- ◆  op het antwoordapparaat (alleen Gigaset E630A) / voicemail (→ pagina 37, → pagina 40)
- ◆  in de lijst met gemiste oproepen
- ◆  in de SMS-lijst (→ pagina 56)
- ◆  in de lijst met gemiste afspraken (→ pagina 51)

Voorbeeld

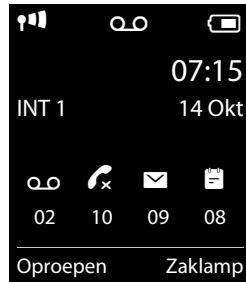

U roept de berichtenlijsten op door het indrukken van de berichtentoets . U heeft toegang tot de volgende berichtenlijsten:

- ◆ **Antwoordapp.:** antwoordapparaatlijst (alleen Gigaset E630A)
- ◆ **Voicemails:** de voicemail - als uw netwerkaanbieder deze functie ondersteunt en het telefoonnummer van de voicemail op uw toestel is opgeslagen.
- ◆ **SMS:** SMS-Inbox
- ◆ **Oproepen:** lijst met gemiste oproepen (zie "Oproeplijst" → pagina 47)
- ◆ **Herinneringen:** lijst met gemiste afspraken

Het symbool voor de voicemail wordt altijd weergegeven als het nummer van de voicemail in de telefoon is opgeslagen. De overige lijsten worden alleen weergegeven als ze berichten bevatten.

Lijst openen:  Gewenste lijst selecteren. ▶ OK

Uitzondering: als u de **voicemail** selecteert, wordt het nummer van de voicemail gebeld (→ pagina 40). Op het display wordt geen lijst geopend.

Toestel leren kennen

Nummers en tekst invoeren

Als er meerdere nummer- en/of tekstvelden worden weergegeven (bijvoorbeeld **Voornaam** en **Achternaam** van een contactpersoon), dan is het eerste veld automatisch ingeschakeld. De volgende velden moet u door bladeren met de navigatietoets (↻) inschakelen. Een veld is ingeschakeld als het een knipperende cursor bevat.

Onjuiste invoer corrigeren

- ◆ **Tekens** voor de cursor wissen: **kort** op de displaytoets **<C** drukken.
- ◆ **Woorden** voor de cursor wissen: **lang** op de displaytoets **<C** drukken.



Tekst invoeren

- ◆ **Letters/tekens:** aan elke toets tussen **[0-9]** en **[9word]** zijn meerdere letters en cijfers toegewezen. Na het indrukken van de toets worden de tekens in een selectieregel links onder in het display weergegeven. Het geselecteerde teken is gemarkeerd. Druk de toets meerdere keren kort achter elkaar in om naar de gewenste letter/teken te springen.
- ◆ **Cursor verplaatsen:** de letters/tekens worden op de cursorpositie ingevoegd. U kunt de cursor verplaatsen door op de navigatietoets (↻) te drukken, in velden met meerdere regels ook op (↻).
- ◆ **Kleine letters, hoofdletters en cijfers:** druk op de hekjettoets **[#↔]** om voor de **volgende letter** te wisselen tussen kleine letters, hoofdletters en cijfers. Bij het bewerken van een contactpersoon worden de eerste letter en elke letter die op een spatie volgt automatisch als hoofdletter geschreven.
- ◆ **Speciale tekens:** druk op de sterotoets **[*]** om de tabel met speciale tekens te openen. Blader met de navigatietoets naar het gewenste teken en druk op de displaytoets **Invoegen** om dit in te voeren.
- ◆ **Speciale letters:** trema's of andere gemarkeerde/diakritische tekens voert u in door de betreffende lettertoets meerdere malen in te drukken, zie tabellen met tekensets → pagina 75.

Telefoneren

Extern bellen

▶ Nummer invoeren, verbindingstoets  kort indrukken.

Of:

▶ **Verbindingstoets**  lang indrukken, het nummer invoeren.

Met de verbreektoets  kunt u het kiezen annuleren.

Met nummerherhalingslijst kiezen

In de nummerherhalingslijst staan de 20 nummers die u het laatst op deze handset heeft gekozen. U kunt deze nummers op dezelfde manier als de berichtenlijsten van uw toestel beheren (→ pagina 17).

▶ **Kort** verbindingstoets  indrukken om de nummerherhalingslijst te openen.

▶  Vermelding selecteren. ▶ Verbindingstoets  indrukken. Het nummer wordt gekozen.

Bij weergave van een naam het bijbehorende nummer laten weergeven: displaytoets **Weergvn** drukken.

Vermeldingen in de nummerherhalingslijst beheren:



▶ Nummerherhalingslijst openen. ▶  Vermelding selecteren. ▶ **Opties**

U kunt de volgende functies selecteren:

◆ **Naar Contacten** ▶ **OK**

Vermelding in Contacten (→ pagina 44) overnemen.

◆ **Nummer weergeven** ▶ **OK**

Nummer overnemen in het display en wijzigen of aanvullen, vervolgens met  kiezen of met  als nieuwe contactpersoon opslaan in Contacten.

◆ **Wis vermelding** ▶ **OK**



Geselecteerde vermelding wissen.

◆ **Alles wissen** ▶ **OK**

Alle vermeldingen wissen.

Telefoneren vanuit de oproeplijst

 ▶  ▶ **OK** ▶  Lijst selecteren. ▶ **OK**

▶  Contactpersoon selecteren. ▶ 

▶ Het nummer wordt gekozen.

Opmerkingen

- ◆ U kunt de oproeplijst ook via de displaytoets **Oproepen** oproepen. Hiervoor programmeert u een displaytoets met de bijbehorende functie (→ pagina 31).
- ◆ De lijst **Gemiste oproepen** kunt u ook openen met de berichttoets .



Voorbeeld



Telefoneren

Contacten kiezen

 ▶  Contactpersoon selecteren. ▶ 

▶ Als er meerdere nummers zijn ingevoerd: met  nummer selecteren en opnieuw de verbindingstoets  of OK indrukken.

▶ Het nummer wordt gekozen.

Snelkiezen

U kunt uw toestel zo instellen dat bij het indrukken van een **willekeurige** toets een bepaald nummer wordt gekozen. Met deze functie kunnen bijvoorbeeld kinderen die nog niet in staat zijn, zelfstandig een nummer te kiezen, een bepaald nummer kiezen.

 ▶  ▶ OK ▶  Snelkiezen ▶ OK

▶ **Inschakelen:**  **Aan / Uit**

▶ **Oproep naar:** nummer invoeren of wijzigen dat moet worden gekozen.

▶ **Opslaan**

In het rustdisplay wordt de geactiveerde functie Snelkiezen weergegeven. Door een willekeurige toets in te drukken, wordt het opgeslagen nummer gekozen. Druk op de verbreektoets  om het kiezen af te breken.

Snelkiezen beëindigen:

▶ Displaytoets **Uit** indrukken. ▶ Toets  **lang** indrukken.

of:

▶ Toets # **lang** indrukken.

Oproep beantwoorden

U kunt kiezen uit de volgende opties:

▶ Op  drukken.





▶ Als **Autom. aaname** ingeschakeld is, de (→ pagina 27)handset uit de lader nemen.

▶ Gigaset E630A (→ pagina 36): de displaytoets  indrukken om de oproep door te verbinden met het antwoordapparaat (→ pagina 38).

Gesprek beantwoorden met de handsfree-clip Gigaset L410 (→ pagina 77): op de verbindingstoets indrukken.

Om uw L410 te kunnen gebruiken, moet deze bij uw basisstation worden aangemeld. Neem de instructies in de gebruiksaanwijzing van de Gigaset L410 in acht.

Oproep eenvoudig beantwoorden in-/uitschakelen



U kunt een oproep niet alleen met de verbindingstoets  maar ook met de toetsen  ... ,  en  beantwoorden.

 ▶  ▶ OK ▶  Telefonie ▶ OK ▶  Eenv. beantw. ▶ **Wijzigen**  = ingeschakeld

Let op: wijzigingen worden alleen in de **Profiel persoonlijk** (→ pagina 49) permanent opgeslagen.

Wisselgesprek beantwoorden/afwijzen

Als u tijdens een extern gesprek een oproep ontvangt, hoort u een wisselgesprektoon. Als het nummer wordt meegestuurd, ziet u het nummer of de naam van de beller op het display.

- ▶ Oproep weigeren: ▶ **Opties** ▶  **Wissel. weigeren** ▶ **OK**
- ▶ Oproep beantwoorden: ▶ Displaytoets **Opnemen** indrukken. U spreekt met de nieuwe beller. Het actieve gesprek wordt in de wachtstand geplaatst.
Terugkeren naar de gesprekspartner in de wachtstand: om het actuele gesprek te beëindigen en het gesprek in de wachtstand weer voort te zetten, drukt u op .

Weergave van telefoonnummer

Bij NummerWeergave

Het telefoonnummer van de beller wordt in het display weergegeven. Als het nummer van de beller in uw Contacten is opgeslagen, verschijnt bovendien het nummertype en de naam in het display.

Geen NummerWeergave

In plaats van naam en nummer wordt het volgende weergegeven:

- ◆ **Extern:** er wordt geen nummer meegestuurd.
- ◆ **Anoniem:** de beller onderdrukt NummerWeergave (→ pagina 23).
- ◆ **Onbekend:** de beller heeft NummerWeergave niet aangevraagd.

Opmerkingen over NummerWeergave CLIP

Bij levering is uw toestel zo ingesteld, dat het telefoonnummer van de beller wordt weergegeven, → pagina 68 of ▶ www.gigaset.com/service_w

Handsfree-telefoneren

Breng uw gesprekspartner even op de hoogte als u iemand laat meeluisteren.

Tijdens een gesprek, bij het tot stand brengen van een verbinding en bij het beluisteren van het antwoordapparaat (alleen Gigaset E630A) de functie Handsfree in-/uitschakelen:

- ▶ Op  drukken.

Handset tijdens een gesprek in de lader plaatsen:

- ▶ Toets  tijdens het terugzetten en daarna nog 2 seconden ingedrukt houden.

Telefoneren

Gespreksvolume wijzigen

- ◆ Instellen **via het menu**:
 - ☎ ▶ ⚙ ▶ OK ▶ 📞 Geluidsinstellingen ▶ OK ▶ Gespreksvolume ▶ OK
 - ▶ **Handset**: ☎ volume in 5 niveaus voor handset en headset instellen.
 - ▶ **Handsfree**: 📞 volume in 5 niveaus instellen.
 - ▶ **Opslaan**
- ◆ Instellen **tijdens een gesprek** voor de actuele mode (handsfree, handset, headset):
 - ▶ Toetsen aan de zijkant [+]/[-] (→ pagina 1) of Navigatietoets 📞 ▶ 📞 indrukken.
 - ▶ De instelling wordt na ongeveer 2 seconden automatisch opgeslagen of NA het indrukken van de **Opslaan** toets. Het display schakelt weer over naar de vorige weergave.

Let op

Wijzigingen worden alleen in de **Profiel persoonlijk** (→ pagina 49) permanent opgeslagen.

Microfoon in-/uitschakelen

Als u de microfoon tijdens een gesprek uitschakelt, dan kan uw gesprekspartner u niet meer horen.

- ▶ Om de microfoon in of uit te schakelen op 📞 drukken.

Providerspecifieke functies (netdiensten) gebruiken

Netdiensten zijn afhankelijk van uw netwerkaanbieder en moeten bij hem worden aangevraagd (evt. tegen extra kosten). Netdiensten kunnen in twee groepen worden onderverdeeld:

- ◆ Netdiensten die niet tijdens een gesprek voor de volgende oproep of alle volgende oproepen worden ingeschakeld (bijvoorbeeld "Anoniem (zonder NummerWeergave) bellen"). U kunt deze netdiensten heel eenvoudig in-/uitschakelen via het menu 📞.
- ◆ Netdiensten die tijdens een extern gesprek worden ingeschakeld, bijvoorbeeld "Ruggespraak", "Wisselgesprek", "Conferentie tot stand brengen". Deze netdiensten worden tijdens een extern gesprek in de optiebalk ter beschikking gesteld (bijvoorbeeld **Rug.spr.**, **Confer.**).

Een beschrijving van de functietekens vindt u meestal op de internetsites of in de filialen van uw netwerkprovider.

Opmerkingen

- ◆ Voor het inschakelen/uitschakelen van de volgende functies wordt in het algemeen een code naar het telefoonnet gestuurd.
 - ▶ Na een bevestigingssignaal uit het telefoonnet op 📞 drukken.
- ◆ Alle functies die onder menupunt 📞 kunnen worden ingeschakeld, zijn diensten die door uw netwerkaanbieder worden aangeboden. Neem bij problemen contact op met de netwerkaanbieder.
- ◆ Wijzigen van de programmering van de netdiensten is niet mogelijk.

Netdiensten instellen

NummerWeergave onderdrukken (CLIR – Calling Line Identification Restriction)

Als u wilt voorkomen dat uw telefoonnummer bij uw gesprekspartner wordt weergegeven, kunt u de weergave van het nummer onderdrukken (CLIR). De NummerWeergave wordt onderdrukt tot u de functie weer inschakelt.

Onderdrukken van NummerWeergave in-/uitschakelen:

 ▶  ▶ OK ▶  Alle opr. anoniem ▶ Wijzigen = ingeschakeld

NummerWeergave alleen voor de volgende oproep onderdrukken:

 ▶  ▶ OK ▶  Volg. opr. anoniem ▶ OK ▶ Nummer invoeren ▶ Kiezen

Wisselgesprek (aankloppen) bij een externe oproep

Als deze functie ingeschakeld is, wordt tijdens een **extern** gesprek door middel van een aanklopton en een melding op het display aangegeven, dat er een andere externe deelnemer belt.

Wisselgesprek in-/uitschakelen:

 ▶  ▶ OK ▶  Wisselgesprek ▶ OK ▶ Status:  Aan / Uit ▶ Verstuur

Netdiensten tijdens een extern gesprek

Wisselgesprek (aankloppen) bij een externe oproep

Als deze functie ingeschakeld is (→ pagina 23), wordt tijdens een **extern** gesprek door middel van een aanklopton en een melding op het display aangegeven, dat er een andere externe deelnemer belt. Als het nummer wordt meegestuurd, ziet u het nummer of de naam van de beller op het display.

▶ Opnemen

Nadat u het tweede gesprek heeft beantwoord, kunt u tussen beide gesprekken heen en weer schakelen ("Wisselgesprek" → pagina 24).



Telefoneren

Ruggespraak

Tijdens een extern gesprek een tweede externe deelnemer opbellen. Het eerste gesprek wordt in de wachtstand gezet.

- ▶ **Rug.spr.** ▶ Nummer van de tweede deelnemer invoeren.

Het huidige gesprek wordt in de wachtstand gezet. De tweede deelnemer wordt gebeld.

- ▶ De gewenste gesprekspartner meldt zich niet: Display-toets **Einde** drukken.

Of:

- ▶ De gewenste gesprekspartner meldt zich: u spreekt met de deelnemer.

Ruggespraak beëindigen:

- ▶ **Opties** ▶  **Einde gesprek** ▶ **OK**

U bent weer met de eerste gesprekspartner verbonden.

Of:

Op  drukken. U ontvangt een terugbeloproep van de eerste gesprekspartner.



Wisselgesprek

Tussen twee gesprekken heen en weer schakelen. Het andere gesprek wordt telkens in de wachtstand geplaatst.

Voorwaarde: u voert een extern gesprek en u heeft een tweede deelnemer opgebeld (ruggespraak) of u heeft een tweede gesprek beantwoord.

In het display worden de nummers resp. namen van beide gespreksdeelnemers weergegeven. De partner waarmee u momenteel spreekt, is gemarkeerd met het symbool  en wordt gekleurd weergegeven.

- ▶ Met navigatietoets  tussen de deelnemers heen en weer schakelen. Het andere gesprek wordt telkens in de wachtstand geplaatst.

- ▶ Huidige gesprek beëindigen:

- ▶ **Opties** ▶  **Einde gesprek** ▶ **OK**

U bent weer verbonden met de gespreksdeelnemer in de wachtstand.

Of:

Op  drukken. U ontvangt een terugbeloproep van de deelnemer die in de wachtstand stond.







Toestel instellen

De handset en het basisstation zijn bij levering al ingesteld. U kunt deze instellingen afzonderlijk wijzigen.

U kunt de instellingen tijdens een gesprek wijzigen of in de ruststand via de menupagina **Instellingen**.

Displaytaal wijzigen

 ▶  ▶ OK ▶  **Taal** ▶ OK ▶  Taal selecteren ▶ **Selectie** (● = geselecteerd)

Eigen land- en regiocode instellen

Voor de overdracht van telefoonnummers (bijvoorbeeld in vCards) dient uw voorkiesnummer (land- en regionummer) in het toestel te zijn opgeslagen. Enkele van deze nummers zijn al voorgeprogrammeerd. Let op de indeling in prefix en de rest van de regiocode.

 ▶  ▶ OK ▶  **Telefonie** ▶ OK
 ▶  **Regionummers** ▶ OK ▶  Naar het invoerveld bladeren, eventueel met **<C** cijfer wissen ▶ Cijfers invoeren
 ▶ **Opslaan**

Voorbeeld







| Regionummers | |
|---------------------|-----------|
| Landcode: | 00 - 31 |
| Regionummer: | 0 - [8] |
| < C | Opslaan |

Display van de handset instellen

Screensaver instellen

U kunt een screensaver instellen die in de ruststand wordt weer gegeven. U kunt kiezen uit analoge klok/digitale klok/afbeelding.

Om het rustdisplay opnieuw weer te geven, **kort op**  drukken.

 ▶  ▶ OK ▶  **Display** ▶ OK
 ▶ **Screensaver** (✓ = ingeschakeld) ▶ **Wijzigen**
 ▶ **Inschakelen:**  **Aan / Uit**
 ▶ **Keuze:**
 **Digitale klok / Analoge klok / [afbeeldingen]**
 of:
 ▶ **Weergvn** (screensaver weergeven)
 ▶  Screensaver selecteren ▶ OK
 ▶ **Opslaan**

Voorbeeld

| Screensaver | |
|--------------------|--------------|
| Inschakelen | <Aan > |
| Keuze: | Analoge klok |
| Terug | Opslaan |

Toestel instellen

Kleurenschema instellen

U kunt voor het display een donkere of een lichtere achtergrond instellen.

- ► **OK** ► **Display** ► **OK** ► **Kleurenschema's** ► **OK**
 ► **Kleuren 1 / Kleuren 2** ► **Selectie** (● = geselecteerd)

Displayverlichting instellen

De displayverlichting wordt ingeschakeld zodra de handset uit het basisstation/de lader wordt genomen of een toets wordt ingedrukt. De ingedrukte **cijfer-toetsen** worden voor voorbereid kiezen in het display weergegeven.

U kunt de displayverlichting ook gericht voor de ruststand in- of uitschakelen:

- ► **OK** ► **Display** ► **OK** ► **Verlichting** ► **OK**

In lader: **Aan / Uit**

Uit lader: **Aan / Uit**

- **Opslaan**

Let op

Bij ingeschakelde displayverlichting kan de standby-tijd van de handset aanzienlijk worden verkort.

Knipperen van de berichttoets in-/uitschakelen

Geef aan, of de ontvangst van nieuwe berichten door het knipperen van de berichten-LED op de handset moet worden weergegeven.

- In de ruststand: ► ► ►
 In het display verschijnt het cijfer 9.
- Druk op de volgende toetsen om het berichtentype te selecteren:

voor berichten op het voicemail

voor gemiste oproepen

voor nieuwe SMS-berichten

voor berichten op het antwoord-apparaat (alleen Gigaset E630A)

U ziet het cijfer 9, gevolgd door uw invoer (bijvoorbeeld 975), in het invoerveld knippert de actuele instelling (bijvoorbeeld 0).

- Toets of indrukken om de procedure voor nieuwe berichten in te stellen.:

De berichttoets knippert
(gaat uit als u de toets indrukt)

Berichttoets knippert niet

- Met **OK** bevestigen of met **Terug** zonder wijzigingen terugkeren naar het rustdisplay.



Optisch oproepsignaal in-/uitschakelen

U kunt inkomende oproepen ook optisch laten signaleren, bijvoorbeeld in een luidruchtige omgeving.

 ▶  ▶ OK ▶  **Telefonie** ▶ OK ▶  **LED oproep sign.**
▶ **Wijzigen** (☑ = ingeschakeld)

Let op: Wijzigingen worden alleen in het **Profiel persoonlijk** (→ pagina 49) permanent opgeslagen.

Automatisch beantwoorden in-/uitschakelen





Bij het automatisch beantwoorden van oproepen neemt de handset een inkomende oproep aan zodra u hem uit de lader neemt.

 ▶  ▶ OK ▶  **Telefonie** ▶ OK ▶ **Autom. aannname** ▶ **Wijzigen** (☑ = aan)

Onafhankelijk van de instelling **Autom. aannname** wordt de verbinding beëindigd als u de handset weer in de lader plaatst. Uitzondering:  tijdens het terugzetten en vervolgens nog 2 seconden ingedrukt houden.

Handsetprofiel instellen

U kunt diverse profielen voor de handset instellen om uw telefoon optimaal aan de omgevingsituatie aan te passen. Op die manier bepaalt u zelf, op welke manier u een gesprek voert.

 ▶  ▶ OK ▶  **Geluidsinstellingen** ▶ OK ▶  **Handset-profielen** ▶ OK
▶  **Profiel selecteren** ▶ **Selectie** (● = geselecteerd)

Handset-profielen: Hoog en Laag. De standaardinstelling is Laag.

Toestel instellen

Ringtones van de handset instellen

Volume van het belsegnaal instellen

- ☰ ▶ ⚙ ▶ OK ▶ 📞 Geluidsinstellingen ▶ OK
- ▶ 📞 Ringtones Handset ▶ OK ▶ Weksignaal volume
- ▶ OK

▶ Voor int. oproepen en herinneringen:

- 🔊 Volume in 5 niveaus of in oplopend volume voor interne oproepen en verjaardagen instellen.

▶ Externe oproepen:

- 🔊 Volume in 5 niveaus of in oplopend volume voor externe oproepen instellen.

▶ Opslaan

Tijdens de weergave van het oproepsignaal kunt u het volume met de toetsen aan de zijkant permanent \oplus (harder) of \ominus (zachter) instellen.

Let op: wijzigingen worden alleen in het **Profiel persoonlijk** (→ pagina 49) permanent opgeslagen.

Ringtone instellen

- ☰ ▶ ⚙ ▶ OK ▶ 📞 Geluidsinstellingen ▶ OK ▶ 📞 Ringtones Handset ▶ OK
- ▶ 📞 Ringtones ▶ OK

▶ **Interne oproepen:** 📞 Oproepsignaal/ringtone voor interne oproepen en verjaardagen instellen.

▶ **Externe oproepen:** 📞 Oproepsignaal/ringtone voor externe oproepen instellen.

▶ Opslaan

Oproepsignaal in-/uitschakelen

Oproepsignaal **permanent uitschakelen:** met de profieltoets \blacktriangle de **Profiel zacht** instellen (→ pagina 49). In de statusregel verschijnt 🔇 .

Oproepsignaal **permanent inschakelen:** met de profieltoets \blacktriangle de **Profiel luid** of **Profiel persoonlijk** instellen (→ pagina 49).

Oproepsignaal voor de **huidige oproep** uitschakelen: **Stil** of 🔇 indrukken.

Trilstand

Inkomende oproepen en overige meldingen worden met het trilalarm gesignaleerd.

- ☰ ▶ ⚙ ▶ OK ▶ 📞 Geluidsinstellingen ▶ OK ▶ 📞 Trilalarm
- ▶ **Wijzigen** (☑ = ingeschakeld)

Let op: wijzigingen worden alleen in het **Profiel persoonlijk** (→ pagina 49) permanent opgeslagen. Deze instelling wordt overgenomen in de **Profiel zacht**.

Voorbeeld



Attentiesignalen in-/uitschakelen

De handset maakt u door middel van een akoestisch signaal op verschillende activiteiten en situaties attent. De attentiesignalen kunt u onafhankelijk van elkaar in-/ uitschakelen.

 ►  ► OK ►  **Geluidsinstellingen** ► OK ►  **Attentietonen** ► OK

► **Toetssignaal:**  **Aan / Uit**

Toon bij het indrukken van een toets.

► **Bevestiging:**  **Aan / Uit**

Bevestigings-/foutsignaal na invoer, attentietoon bij ontvangst van een nieuw bericht.

► **Batterij:**  **Aan / Uit**

Waarschuwingstoon bij een resterende gesprekstijd van minder dan 10 minuten (elke 60 seconden). Als de functie Ruimtebewaking ingeschakeld is, wordt de waarschuwingstoon voor een lage batterijlading niet weergegeven.

► **Opslaan**

Let op: wijzigingen worden alleen in het **Profiel persoonlijk** (→ pagina 49) permanent opgeslagen.

Wachtmuziek in-/uitschakelen

U kunt de wachtmuziek voor externe bellers bij interne ruggespraak en doorschakelen inschakelen/uitschakelen.

 ►  ► OK ►  **Geluidsinstellingen** ► OK ►  **Wachtmuziek** ► **Wijzigen** (☑ = aan)

Toestel instellen

Beveiliging tegen ongewenste oproepen

Tijdschakeling voor externe oproepen

U kunt een tijdsperiode invoeren waarbinnen uw toestel niet moet overgaan.

- ☰ ▶ ⚙ ▶ OK ▶ 📞 Geluidsinstellingen ▶ OK
- ▶ 📞 Ringtones Handset ▶ OK ▶ 🕒 Tijdschakeling ▶ OK
- ▶ Voor externe opr.: 📞 Aan / Uit

Indien ingeschakeld:

- ▶ **Niet bellen vanaf:** begin van de tijdsperiode instellen.
- ▶ **Niet bellen tot:** einde van de tijdsperiode invoeren.
- ▶ **Opslaan**

Voorbeeld

| Tijdschakeling | |
|---------------------------|---------|
| Voor externe opr.: | |
| Aan | |
| Niet bellen vanaf: | |
| 22:00 | |
| Niet bellen tot: | |
| 07:00 | |
| Terug | Opslaan |

Let op

Bij oproepen waaraan u in uw Contacten een VIP-ringtone heeft toegewezen, gaat uw toestel ook binnen deze periode over.

Geen signalering van anonieme oproepen

U kunt uw toestel zo instellen, dat anonieme oproepen (→ pagina 21, de beller heeft Nummer-Weergave actief onderdrukt) niet gesignaleerd worden. De oproep wordt alleen op het display gesignaleerd. De instelling geldt uitsluitend voor de handset waarop u de instelling invoert.

- ☰ ▶ ⚙ ▶ OK ▶ 📞 Geluidsinstellingen ▶ OK ▶ 📞 Ringtones Handset ▶ OK
- ▶ 📞 Anonieme opr uit ▶ Wijzigen (☑ = functie ingeschakeld)

Snelle toegang tot nummers en functies

De **cijfertoetsen** **0** **1** en **2** t/m **9** kunt u elk programmeren met een **nummer uit Contacten**.

Onder de linker en rechter **displaytoets** is bij levering al een **functie** geprogrammeerd. U kunt deze programmering wijzigen (→ pagina 31).

U kunt deze nummers resp. de functies dan met één druk op de toets oproepen.

Cijfertoetsen programmeren

Voorwaarde: de cijfertoets is nog niet geprogrammeerd met een nummer.

- ▶ Cijfertoets **lang** indrukken.
Of:
Cijfertoets **kort** indrukken. ▶ Displaytoets **Snelkiezn** indrukken.
- ▶ Contacten wordt geopend. ▶ 📞 Contactpersoon selecteren. ▶ **OK**

De contactpersoon is onder de betreffende cijfertoets opgeslagen.

Let op

Als u op een later moment de contactpersoon in uw Contacten bewerkt of wist, dan heeft dit geen gevolgen voor de programmering van de cijfertoets.

Nummer kiezen/programmering wijzigen

Voorwaarde: de cijfertoets is geprogrammeerd met een nummer.

In de ruststand van de handset

- ▶ Cijfertoets **lang** indrukken: het nummer wordt direct gekozen.

Of:

- ▶ Cijfertoets **kort** indrukken: linker displaytoets met nummer/naam (eventueel afgekort) indrukken om het nummer te kiezen.

Of:

Displaytoets **Wijzigen** indrukken om de programmering van de cijfertoets aan te passen of Displaytoets **Wissen** indrukken om de programmering te wissen.

Displaytoetsen programmeren

- ▶ In de ruststand de linker of rechter displaytoets **lang** indrukken. ▶ De lijst met mogelijke toetsprogrammeringen verschijnt. ▶  Vermelding selecteren ▶ **OK**

Selecteer een van de volgende functies:

| | |
|-------------------------|--|
| Babyfoon | Ruimtebewaking (babyfoon) instellen en inschakelen (→ pagina 53). |
| Wekker | Wekker instellen en inschakelen (→ pagina 52). |
| Kalender | Kalender oproepen (→ pagina 50). |
| Snelkiezen | Snelkiezen instellen (→ pagina 20). |
| Nummerherhaling | Nummerherhalingslijst weergeven (→ pagina 19). |
| Zaklamp: | Spot-LED (zaklampfunctie) in-/uitschakelen (→ pagina 49). |
| Meer functies... | U kunt ook overige functies selecteren: |
| Oproeplijsten | Oproeplijst weergeven (→ pagina 47). |
| Nr. onderdrukken | NummerWeergave bij de volgende oproep onderdrukken (→ pagina 23). |
| Omleiding | Oproepdoorschakeling definiëren (→ pagina 48). |
| SMS | SMS-menu oproepen (→ pagina 55). |

Repeater gebruiken

Repeater gebruiken

Met de Gigaset Repeater kunt het ontvangstbereik van uw Gigaset-handset vergroten.

De werking en de instelling van uw Repeater zijn afhankelijk van de gebruikte Repeater-versie.

Het productnummer op de toestelsticker geeft aan, over welke Repeater-versie u beschikt:





Gigaset Repeater (lager dan versie 2.0) S30853-S601-...

Gigaset Repeater 2.0 S30853-S602-...

Meer informatie vindt u in de gebruiksaanwijzing van de Repeater en op internet onder www.gigaset.com/gigasetrepeater.

Gigaset Repeater (lager dan versie 2.0)

Voorwaarden:

- ◆ ECO DECT-functie **Maximum bereik** is ingeschakeld.
- ◆ ECO DECT-functie **DECT uit** is uitgeschakeld.
- ◆ Codering (versleuteling) is uitgeschakeld:
 -  ►  ► **OK** ►  **Systeem** ► **OK** ►  **Encryptie** ► **Wijzigen** (☐ = uitgeschakeld)

ECO DECT-functies wijzigen → pagina 34.

Repeater aanmelden:

► Repeater aansluiten op het lichtnet. ► Aanmeld-/paging-toets van het basisstation (→ pagina 2) **lang** (min. 3 sec.) indrukken. ► De Repeater wordt automatisch aangemeld.

U kunt maximaal 6 Gigaset-Repeaters aanmelden.

Gigaset Repeater 2.0

Gigaset Repeater 2.0 aanmelden:

► Repeater aansluiten op het lichtnet. ► Aanmeld-/paging-toets van het basisstation (→ pagina 2) **lang** (min. 3 sec.) indrukken. ► De Repeater wordt automatisch aangemeld.

U kunt maximaal 2 Gigaset-Repeaters 2.0 aanmelden.

De ECO DECT-functie **Maximum bereik** wordt in- en **DECT uit** uitgeschakeld. De instellingen kunnen niet gewijzigd worden zolang de Repeater is aangemeld.

Gigaset Repeater 2.0 afmelden:

 ►  ► **OK** ►  **Systeem** ► **OK** ►  **Repeater** ► **OK** ►  Repeater selecteren.
► **Afmelden**

Systemeem-PIN wijzigen

-  ▶  ▶ OK ▶  **Systeem** ▶ OK ▶  **Systeem-PIN** ▶ OK
 ▶ Indien actuele PIN-code niet identiek is aan 0000: actuele PIN-code invoeren ▶ OK
 ▶ Nieuwe systeem-PIN (4 cijfers; 0 – 9) invoeren ▶ **Opslaan**

Systemeem-PIN resetten

Mocht u uw systeem-PIN vergeten zijn, dan kunt deze weer op **0000** terugzetten. Hierbij worden **alle instellingen van het basisstation** gereset en **alle handsets** afgemeld!

- ▶ Voedingskabel van het basisstation loskoppelen.
- ▶ Aanmeld-/paging-toets van het basisstation (→ pagina 2) ingedrukt houden en gelijktijdig de voedingskabel weer op het basisstation aansluiten.
- ▶ De aanmeld-/paging-toets nog ten minste 5 seconden ingedrukt houden.

Standaardinstellingen van het toestel herstellen

U kunt individuele wijzigingen in de instellingen van het basisstation en de handset gescheiden van elkaar terugzetten op de standaardinstellingen.

Een reset geldt **niet** voor:

- ◆ Datum en tijd,
- ◆ De aanmelding van handsets op het basisstation alsmede de actuele selectie van basisstation,
- ◆ Systeem-PIN,
- ◆ Vermeldingen in de kalender en Contacten,
- ◆ Nummerherhalingslijst.

Bij het herstellen van de standaardinstellingen van de handset (**Herstel handset**) worden de audio- en displayinstellingen gewist.

Bij het herstellen van de standaardinstellingen van het basisstation (**Herstel basis**) worden ECO DECT-, SMS-, antwoordapparaat-, systeeminstellingen en interne namen van de handsets teruggezet en worden de oproeplijsten/antwoordapparaatlijsten gewist.

Standaardinstellingen van de handset/het basisstation herstellen

-  ▶  ▶ OK ▶  **Systeem** ▶ OK ▶  **Herstel handset / Herstel basis** ▶ Bij de **Herstel basis**: Systeem-PIN invoeren ▶ OK ▶ Veiligheidsvraag met **Ja** beantwoorden

ECO DECT



ECO DECT zorg voor een lager stroomverbruik en een lager DECT-vermogen.

DECT-sigitaal (radiosigitaal) reduceren

in normaal bedrijf: (standaardinstelling):

Bij levering is het toestel op maximaal bereik ingesteld. Hierbij is optimaal radiobeheer gegarandeerd. In de ruststand zendt de handset geen signalen uit (het DECT-sigitaal is uit). Alleen het basisstation houdt met een laag sigitaal contact met de handset. Tijdens het gesprek wordt het zendvermogen automatisch aangepast aan de afstand tussen het basisstation en de handset. Hoe kleiner de afstand tot het basisstation, des te lager is het zendvermogen.

U kunt het zendvermogen nog meer reduceren:

1) Bereik reduceren en het DECT-sigitaal daarmee met wel 80% verlagen

In veel woningen of kantooromgevingen is het maximale bereik niet nodig. Als u de instelling **Maximum bereik** uitschakelt, wordt het DECT-sigitaal van het toestel tijdens een gesprek met wel 80% verlaagd bij half bereik.

 ►  ► OK ►  ECO DECT ► OK ► Maximum bereik ► Wijzigen = aan)

Displaysymbool voor gereduceerd bereik → pagina 61.

Bij gebruik van een Repeater is deze instelling niet mogelijk (→ pagina 32).

2) Draadloze module in de ruststand uitschakelen (Geen DECT in rust)

Met de instelling **DECT uit** kunt u het DECT-sigitaal van het basisstation in de ruststand volledig uitschakelen.

 ►  ► OK ►  ECO DECT ► OK ►  DECT uit ► Wijzigen = aan)

Bij uitgeschakelde draadloze module wordt in het rustdisplay in plaats van het symbool voor de ontvangststerkte het symbool  weergegeven.

Bij gebruik van een Repeater is deze instelling niet mogelijk (→ pagina 32).

Opmerkingen

- ◆ Om de voordelen van de instelling **DECT uit** te kunnen gebruiken, moeten alle aangeelde handsets deze functie ondersteunen.
- ◆ Als de instelling **DECT uit** ingeschakeld is en op het basisstation een handset is aangemeld dat deze functie niet ondersteunt, wordt **DECT uit** automatisch uitgeschakeld. Zodra deze handset weer wordt afgemeld, wordt de functie **DECT uit** automatisch weer ingeschakeld.
- ◆ De draadloze verbinding wordt alleen bij inkomende of uitgaande oproepen automatisch tot stand gebracht. Het tot stand komen van de verbinding wordt hierdoor met ca. 2 seconden vertraagd.
- ◆ Om ervoor te zorgen dat een handset bij een inkomende oproep de draadloze verbinding met het basisstation toch snel tot stand kan brengen, moet de handset vaker 'luis-teren' naar het basisstation, d.w.z. de omgeving scannen. Dit verhoogt het stroomverbruik en zorgt daarom voor kortere standby- en gesprekstijd van de handset.
- ◆ Bij geschakelde functie **DECT uit** is er geen bereikindicatie/geen bereikalarm op de handset. De bereikbaarheid controleert u door de lijn te bezetten: Verbindingstoets  lang indrukken. U hoort een kiestoon.

Antwoordapparaat (alleen Gigaset E630A)

Antwoordapparaat (alleen Gigaset E630A)

Antwoordapparaat in-/uitschakelen

▶ ▶ OK ▶ Inschakelen (✓ = ingeschakeld)

▶ Wijzigen

▶ Inschakelen: Aan / Uit

Indien ingeschakeld:

▶ Mode:

Bericht opnemen / Welkomstb. / Wisselen

- **Bericht opnemen:** de beller een kan een bericht achterlaten;
- **Welkomstb.:** de beller hoort alleen een welkomstboodschap; hij kan geen bericht achterlaten;
- **Wisselen:**

Indien ingeschakeld, **Opnemen van:** / **Opnemen tot:** periode invoeren waarin berichten worden opgenomen.

▶ Opslaan

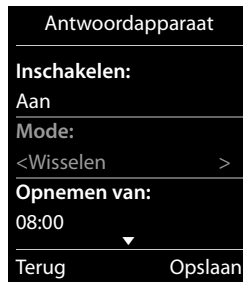

Antwoordapparaat configureren

Welkomstboodschap/afwezigheidsmelding opnemen

▶ ▶ OK ▶ Aankondigingen ▶ OK ▶ Opnemen welkomst. /

Afwezigheidsmelding ▶ OK ▶ Start opname met 'OK' en spreek na de toon. ▶ OK ▶ Na de toon een welkomstboodschap inspreken (min.3 sec., max. 180 sec.). ▶ **Einde** (de opname afsluiten en opslaan)

Opname annuleren: tijdens de opname kort de verbreekttoets of **Terug** indrukken.

De opgenomen welkomstboodschap wordt ter controle herhaald.

Opname herhalen: tijdens de weergave op **Nieuw** drukken.

Opmerkingen

- ◆ De opname wordt bij een spreekpauze van meer dan 3 seconden beëindigd.
- ◆ Als u een opname annuleert, wordt de standaard welkomstboodschap weer gebruikt.
- ◆ Als het geheugen van het antwoordapparaat vol is, schakelt het over in de mode **Welkomstb.**. Na het wissen van oude berichten schakelt het terug in de mode **Bericht opnemen**.

Welkomstboodschap / afwezigheidsmelding beluisteren

▶ ▶ OK ▶ Aankondigingen ▶ OK ▶ Welkomstb.afspelen / Afw.melding weerg. ▶ OK

Als er geen welkomstboodschap beschikbaar is, wordt de standaard welkomstboodschap afgespeeld.

Nieuwe welkomstboodschap opnemen: tijdens de weergave op **Nieuw** drukken.

Antwoordapparaat (alleen Gigaset E630A)

Welkomstboodschap / afwezigheidsmelding wissen

► ► OK ► Aankondigingen ► OK ► Welkomstb. wissen /
 Afw.melding wissen ► OK ► Ja (opdracht bevestigen)

Overige instellingen

◆ Parameters voor de opname instellen:

► ► OK ► Opnamen ► OK

- **Lengte:** 1 min. / 2 min. / 3 min. / Maximaal.
- **Kwaliteit:** Laag / Uitstekend.
- **Oproepvertraging:** Geen / 10 sec. / 18 sec. / 30 sec. / Auto (10 seconden als er nieuwe berichten zijn, anders 18 seconden).

► Opslaan

◆ Meeluisteren op de handset in-/uitschakelen:

► ► OK ► Meeluisteren ► Wijzigen = aan

Meeluisteren op de handset voor de huidige weergave uitschakelen: **Stil** indrukken.

Berichten beluisteren

► Toets lang indrukken.

Voorwaarde: toets 1 is geprogrammeerd met het antwoordapparaat.

► ► OK ► Toets 1 instellen ► OK ► Antwoordappar.

► **Selectie** = geselecteerd

Of:

► Berichten weergeven via de berichtenlijst:

Berichtentoets ► Antwoordapp.: ► OK

Of:

► Berichten weergeven via het menu:

► ► OK ► **Berichten afspelen** ► OK

Indien de voicemail geconfigureerd is (→ pagina 40): ► Antwoordapparaat ► OK

Het antwoordapparaat begint direct met de weergave van de berichten. Nieuwe berichten worden als eerste weergegeven.

Tijdens de weergave beschikt u over de volgende opties:

◆ Volume instellen met de toetsen aan de zijkant,

◆ Weergave stoppen:

indrukken, opnieuw indrukken om de weergave voort te zetten.

Of:

Opties indrukken. De weergave wordt onderbroken, om door te gaan:

► Doorgaan ► OK

◆ Naar het volgende bericht: of indrukken.

◆ Tijdens de weergave van berichten (> 5 seconden) 5 seconden terugspringen:

indrukken.

◆ Naar vorig bericht:

Tijdens de weergave van de tijd of indrukken.

◆ Naar het begin van het huidige bericht springen:

Tijdens de weergave van het bericht of indrukken.

Antwoordapparaat (alleen Gigaset E630A)

- ◆ Huidige bericht wissen: **Wissen**
- ◆ Alle oude berichten wissen:
Opties ▶  **Oude lijst wissen** ▶ **OK** ▶ **Ja** (opdracht bevestigen)
- ◆ Beller terugbellen: **Opties** ▶  **Kiezen** ▶ **OK**
- ◆ Nummer overnemen in Contacten: **Opties** ▶  **Naar Contacten** ▶ **OK**
- ◆ Oud bericht als nieuw markeren: **Opties** ▶  **Markeer: ongelezen** ▶ **OK**

Overige functies van het antwoordapparaat

- ◆ **Gesprek tijdens het opnemen overnemen van het antwoordapparaat:**
 Verbindingstoets  indrukken of **Opnemen**.

Let op

Als meeluisteren via de handset is ingeschakeld en het gesprek al op de handset te horen is, dan schakelt u door het indrukken van de verbindingstoets  alleen de functie Handsfree aan en uit.

- ◆ **Oproep doorverbinden naar antwoordapparaat:**
 Het antwoordapparaat is ingeschakeld en op de handset wordt een externe oproep gesignaleerd:  antwoordapparaat start direct in de mode **Bericht opnemen**.
- ◆ **Extern gesprek opnemen: Opties** ▶  **Gesprek opnemen** ▶ **OK**
 Opnemen beëindigen: **Einde**
 Breng uw gesprekspartner even op de hoogte dat u het gesprek opneemt.
- ◆ U kunt u met een SMS-bericht laten informeren over nieuwe berichten op het antwoordapparaat (→ pagina 48).

Antwoordapparaat (alleen Gigaset E630A)

Bediening op afstand

Met behulp van een andere telefoon (bijvoorbeeld vanuit een hotel, mobiele telefoon) het antwoordapparaat beluisteren of inschakelen.

Voorwaarden: de actuele systeem-PIN is niet gelijk aan 0000 (→ pagina 33) en de andere telefoon beschikt over toonkiezen (TDK). Als dit niet het geval is, kunt u ook een codezender gebruiken (apart verkrijgbaar).

Antwoordapparaat inschakelen

Voorwaarde: het antwoordapparaat is uitgeschakeld.

- ▶ Bel uw eigen telefoonnummer en laat het toestel overgaan tot u de volgende melding hoort: "PIN-code invoeren".
- ▶ Voer binnen 10 seconden de systeem-PIN van uw telefoontoestel in.

Antwoordapparaat bellen en berichten beluisteren

Voorwaarde: het antwoordapparaat is ingeschakeld.

- ▶ Bel uw eigen telefoonnummer en druk op de toets **9** terwijl u uw meldtekst hoort.
 - ▶ Voer de systeem-PIN van uw telefoon in.

Daarna kunt u het antwoordapparaat bedienen met de toetsen.

Voor de bediening gebruikt u de volgende toetsen:

- 1** Tijdens de weergave van de tijd:
Naar vorig bericht.
Tijdens het beluisteren van berichten:
Naar het begin van het huidige bericht springen.
- 2** Afspelen onderbreken. Opnieuw indrukken om door te gaan.
Na een pauze van circa 60 seconden wordt de verbinding verbroken.
- 3** Naar het volgende bericht.
- 4** In het huidige bericht 5 seconden terug springen.
- 0** Huidige bericht wissen.
- *** Een bericht dat u al beluisterd heeft, markeren als "nieuw".

Bediening op afstand beëindigen

- ▶ Verbreekttoets indrukken of hoorn terugleggen op het toestel.

Let op

Het antwoordapparaat verbreekt de verbinding in de volgende situaties:

- ◆ de ingevoerde systeem-PIN is onjuist.
- ◆ er staan geen berichten op het antwoordapparaat.
- ◆ na de weergave van de resterende opslagcapaciteit.

Voicemail

Voicemail





U kunt de voicemail pas gebruiken als u deze bij uw netwerkaanbieder heeft **aangevraagd** en het nummer van de voicemail in het toestel heeft opgeslagen.

 ▶  ▶ OK ▶  **Voicemail** ▶ OK ▶ **Voicemail nummer:** telefoonnummer van de voicemail invoeren ▶ OK

Melding van voicemail beluisteren



- ▶ Toets  lang indrukken.

Voorwaarde: toets 1 programmeren met de voicemail (alleen Gigaset E630A).

 ▶  ▶ OK ▶  **Toets 1 instellen** ▶ OK ▶  **Voicemail**

▶ **Selectie** (● = geselecteerd)

Of:

- ▶ Berichten weergeven via de berichtenlijst:
Berichtentoets  ▶  **Netw.mailbox:** ▶ OK

Of:





- ▶ Berichten weergeven via het menu:
 ▶  ▶ OK ▶ **Berichten afspelen** ▶ OK ▶ (alleen Gigaset E630A): **Voicemail** ▶ OK

Uw voicemail wordt direct gebeld. U kunt de berichten beluisteren.

Meerdere handsets

Handsets aanmelden

U kunt maximaal zes handsets bij het basisstation aanmelden. Het aanmelden van de handset moet u **zowel** op het basisstation als op de handset inleiden. Deze procedure moet **binnen 60 sec.** worden ingeleid.

- ▶ **Op het basisstation:** aanmeld-/paging-toets (→ pagina 2) **lang** (min. 3 sec.) indrukken.
- ▶ **Op de handset E630** (andere handsets zie "Opmerkingen"):
 - Als de handset bij geen enkel basisstation is aangemeld: displaytoets **Aanmeld.** drukken.
 - Als de handset al bij een basisstation is aangemeld:
 - ▶  ▶  ▶ **OK** ▶  **Aanmelden** ▶ **OK** ▶ **Handset aanmelden** ▶ **OK**
 - ▶ Als de handset al bij vier basisstations is aangemeld:  Basisstation selecteren.
 - ▶ **OK**

De verbinding met het basisstation wordt tot stand gebracht. Dit kan enige tijd in beslag nemen.

- ▶ Eventueel systeem-PIN invoeren (instelling bij levering: **0000**). ▶ **OK**

Zodra het aanmelden is gelukt, wordt dit met een melding aangegeven.

Opmerkingen

- ◆ Als er al zes handsets op het basisstation zijn aangemeld (alle interne nummers zijn bezet), dan wordt de handset met het interne nummer 6 door de nieuwe handset vervangen. Als dit niet lukt omdat er bijvoorbeeld met deze handset wordt gebeld, dan wordt de melding **Geen vrij intern nummer** weergegeven. Meld in dit geval een andere handset af die u niet meer gebruikt en herhaal de aanmeldprocedure.
- ◆ Bij **andere Gigaset-handsets** en handsets van andere GAP-compatibele toestellen start u de aanmeldprocedure van de handset starten volgens de instructies in de desbetreffende gebruiksaanwijzing.

Handset op meerdere basisstations gebruiken

Uw handset kan bij maximaal vier basisstations worden aangemeld.





Het actieve basisstation is het basisstation waarbij uw handset als laatste is aangemeld. De overige basisstations blijven opgeslagen in de lijst met beschikbare basisstations.

U kunt de toewijzing aan het basisstation **op elk moment handmatig aanpassen**.

U kunt de handset ook zo instellen, dat het basisstation selecteert met de beste ontvangst (**Beste basis**) zodra de verbinding met het actuele basisstation verloren gaat.

- ▶  ▶  ▶ **OK** ▶  **Aanmelden** ▶ **OK** ▶ **Basis kiezen** ▶ **OK** ▶  Basisstation of **Beste basis** selecteren. ▶ **Selectie** (●) = geselecteerd)

Naam van een basisstation wijzigen

- ▶  ▶  ▶ **OK** ▶  **Aanmelden** ▶ **OK** ▶ **Basis kiezen** ▶ **OK** ▶  Basisstation selecteren.
- ▶ **Selectie** (●) = geselecteerd) ▶ **Naam** ▶ Naam wijzigen. ▶ **Opslaan**

Meerdere handsets

Handsets afmelden

 ►  ► **OK** ►  **Aanmelden** ► **OK** ►  **Afmelden** ► **OK** ► De gebruikte handset is geselecteerd. ►  Eventueel andere handset selecteren. ► **OK** ► Als de systeem-PIN <> 0000: systeem-PIN invoeren. ► **OK** ► Het afmelden met **Ja** bevestigen.



Als de handset nog bij andere basisstations is aangemeld, schakelt hij over naar het basisstation met de beste ontvangst (Beste basis → pagina 41).

Handset zoeken (paging)

► **Aanmeld-/paging-toets** van het basisstation (→ pagina 2) **kort** indrukken.

Alle handsets gaan tegelijk over (paging), ook de handsets waarvan het oproepsignaal is uitgeschakeld (**uitzondering**: handsets, waarop de functie Ruimtebewaking ingeschakeld is).



Zoeken beëindigen

- **Op het basisstation**: aanmeld-/paging-toets opnieuw **kort** indrukken of
- **Op de handset**:  of  indrukken of op **Stil** drukken of
- **Geen actie**: na circa 3 minuten wordt de paging-oproep **automatisch** beëindigd.

Handset-naam en intern nummer wijzigen

Bij het aanmelden van meerdere handsets worden automatisch de namen "INT 1", „INT 2" etc. toegewezen. Elke handset krijgt automatisch het laagste vrije nummer (1-6).

Om te wijzigen:



-  ► De lijst met handsets wordt geopend. De eigen handset is met < gemarkeerd.
-  Eventueel andere handset selecteren. ► **Opties**
-  **Naam wijzigen** ► **OK** ► Naam invoeren. ► **OK**

Of:

-  **Nummer toewijzen** ► **OK** ►  Nummer selecteren. ► **OK**
- **Opslaan**

Intern telefoneren

Interne gesprekken met andere handsets die zijn aangemeld bij hetzelfde basisstation, zijn gratis.

 (**kort** indrukken) ► De lijst met handsets wordt geopend. De eigen handset is met < gemarkeerd. ►  Eventueel handset of **Aan allen** (groepsoproep) uit de lijst selecteren. ► 

Lang indrukken van  start onmiddellijk een oproep naar **alle** aangemelde handsets.

Interne ruggespraak / intern doorverbinden

U telefoneert met een **externe** gesprekspartner en u wilt het gesprek doorverbinden naar een **internedeelnemer** of ruggespraak met hem houden.

 ► De lijst met handsets wordt geopend. ► Indien er meer dan twee handsets op het basisstation zijn aangemeld, een handset of **Aan allen** selecteren. ►  of **OK**

Ruggespraak houden: u spreekt met de interne deelnemer en keert terug naar uw extern gesprek: ► **Opties** ►  **Einde gesprek** ► **OK**

Extern gesprek doorverbinden: u kunt het gesprek op twee manieren doorverbinden:

Meerdere handsets

- ▶ U wacht tot de opgebeldde deelnemer zich meldt en legt vervolgens de hoorn op: Verbreekttoets  indrukken.



Of:

- ▶ U legt de hoorn op voordat de deelnemer zich meldt: verbreekttoets  indrukken.

Als de andere deelnemer zich niet meldt of de oproep niet overneemt, beëindigt u de ruggespraak met **Einde**.

Wisselgesprek / conferentie tot stand brengen

U voert een gesprek en een ander gesprek bevindt zich in de wachtstand. Beide gesprekspartners worden in het display weergegeven.

- ▶ **Wisselgesprek:** u kunt met  tussen beide deelnemers heen en weer schakelen.
- ▶ **Conferentie tot stand brengen:** op **Confer** drukken.
Conferentie beëindigen: op **EindConf** drukken. U bent weer verbonden met de externe gesprekspartner. u kunt weer met  tussen beide deelnemers heen en weer schakelen.

Elk van uw gesprekspartners kan zijn deelname aan de conferentie beëindigen door de verbreekttoets  in te drukken.

Wisselgesprek (aankloppen) beantwoorden/afwijzen

Wanneer u tijdens een intern gesprek een externe oproep ontvangt, hoort u een wisselgesprektoon. Als het nummer wordt meegestuurd, ziet u het nummer of de naam van de beller op het display.

- ▶ Oproep weigeren: ▶ Displaytoets **Afwijzen** indrukken.
- ▶ Oproep beantwoorden: ▶ Displaytoets **Opnemen** indrukken. U spreekt met de nieuwe beller. Het actieve gesprek wordt in de wachtstand geplaatst.
Actueel gesprek beëindigen en terugkeren naar het gesprek in de wachtstand:
▶ **Opties** ▶  **Einde gesprek** ▶ **OK**.

Bijschakelen in een extern gesprek

U voert een extern gesprek. Een interne gesprekspartner kan zich bij het gesprek bijschakelen en aan het gesprek deelnemen (conferentie).

Voorwaarde: de functie **Inbreken** is ingeschakeld.

Intern bijschakelen in-/uitschakelen

 ▶  ▶ **OK** ▶  **Telefonie** ▶ **OK** ▶  **Inbreken** ▶ **Wijzigen**  = aan)

Intern bijschakelen

De lijn is bezet door een extern gesprek. Dit is te zien aan een melding in het display. U kunt zichzelf bijschakelen in het externe gesprek.

- ▶  **Lang** indrukken. Alle gesprekspartners horen een signaaltoon. Aankloppende deelnemers worden niet weergegeven.

Bijschakelen uitschakelen

- ▶  indrukken. Alle gesprekspartners horen een signaaltoon.

Contacten (Telefoonboek)

Contacten (Telefoonboek)

Voor een **contactpersoon** slaat u de voor- en achternaam, max. drie nummers, verjaardag met signalering en ringtone op.



Contacten (met max. 200 contactpersonen) maakt u voor elk van uw handsets afzonderlijk aan. U kunt de lijsten/contactpersonen vervolgens wel naar andere handsets versturen (→ pagina 45).

Lengte van contactpersonen



3 nummers: elk max. 32 cijfers
Voornaam en achternaam: elk max. 16 tekens

Contactpersonen beheren

Contacten openen

Druk in de ruststand op de toets  of op de displaytoets  (afhankelijk van de situatie).

Nieuw contactpersoon aanmaken

- ▶ Contacten openen. ▶  <Nieuwe invoer> ▶ OK
- ▶ Wisselen tussen de invoervelden met  en de gewenste gegevens invoeren voor de contactpersoon (naam, nummers, verjaardag, ringtone).
Blader eventueel naar beneden om overige componenten weer te geven.
- ▶ Displaytoets **Opslaan** drukken.

Om een contactpersoon aan te maken, dient u ten minste één telefoonnummer in te voeren. Als u een ringtone heeft toegewezen aan de beller, wordt de contactpersoon in Contacten aangevuld met het symbool .

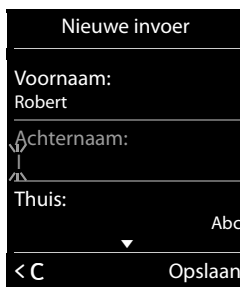

Voorbeeld



Contactpersoon weergeven/wijzigen

- ▶ Contacten openen. ▶  Gewenste contactpersoon selecteren.
 - ▶ **Weergvn** ▶ Alle componenten van de contactpersoon weergeven. ▶ **Wijzigen**
- Of:
- ▶ **Opties** ▶  **Contactp. bewerken** ▶ OK

Contactpersoon wissen

- ▶ Contacten openen. ▶  Gewenste contactpersoon selecteren. ▶ **Opties**
- ▶  **Wis vermelding** ▶ OK

Alle contactpersonen wissen:

- ▶ Contacten openen. ▶ **Opties** ▶  **Lijst wissen** ▶ OK

Volgorde van contactpersonen in Contacten definiëren

U kunt aangeven, of de contactpersonen op voor- of achternaam moeten worden gesorteerd.

- ▶ Contacten openen. ▶ **Opties** ▶ Op **Op achternaam** of **Op voornaam** drukken.

Als u geen naam invoert, wordt het standaardnummer overgenomen in het achternaamveld. Deze contactpersonen worden aan het begin van de lijst ingevoegd, onafhankelijk van de soort sortering u instelt.

De volgorde van contactpersonen is als volgt:

Spatie | Cijfers (0–9) | Letters (alfabetisch) | Overige tekens.

Aantal vrije contactpersonen in Contacten weergeven

- ▶ Contacten openen. ▶ **Opties** ▶  **Geheugenruimte** ▶ OK

Telefoonboekvermelding selecteren, in Contacten zoeken

- ▶ Contacten openen.
- ▶ Naar de gewenste naam bladeren met . Door **lang** op  te drukken, bladert u continu naar boven of naar beneden door Contacten.

Of:

- ▶ De beginletter (max. 8 letters) invoeren via de toetsen. De weergave springt naar de eerste naam die met deze letter begint. Eventueel doorbladeren naar de gewenste naam met .

Contactpersoon/Contacten naar een andere handset sturen

Voorwaarden:

- ◆ De ontvangende en versturende handset zijn bij hetzelfde basisstation aangemeld.
- ◆ De andere handset en het basisstation kunnen contactpersonen versturen en ontvangen.





U kunt alle contactpersonen, een afzonderlijke contactpersoon of meerdere afzonderlijke contactpersonen versturen.

Opmerkingen

- ◆ Een externe oproep onderbreekt de overdracht.
- ◆ Contactfoto's en sounds worden niet verstuurd. Van verjaardagen wordt alleen de datum verstuurd.
- ◆ Bij het versturen van een contactpersoon tussen twee vCard-handsets:
Als bij de ontvanger nog geen contactpersoon met die naam bestaat, wordt een nieuwe contactpersoon aangemaakt.
Als er al een contactpersoon met die naam bestaat, wordt deze contactpersoon aangevuld met de nieuwe nummers. Als een contactpersoon meer nummers bevat dan de ontvanger toestaat, dan wordt er een nieuwe vermelding met dezelfde naam aangemaakt.
- ◆ Als de ontvanger geen vCard-handset is: voor elk nummer wordt een eigen contactpersoon aangemaakt en verstuurd.
- ◆ Uw handset ontvangt contactpersonen van een handset die geen vCard-handset is: contactpersonen met reeds opgeslagen nummers worden geweigerd, in alle andere gevallen wordt een nieuwe contactpersoon aangemaakt.

Contacten (Telefoonboek)

Afzonderlijke contactpersonen versturen





- ▶ Contacten openen. ▶  Gewenste contactpersoon selecteren. ▶ **Opties**
- ▶  **Contactp. versturen** ▶ **OK** ▶  **Naar intern** ▶ **OK** ▶  Ontvangende handset selecteren. ▶ **OK**

Met **vCard via SMS** kunt u contactpersonen in vCard-formaat versturen via SMS.

Na een gelukte overdracht:



- ▶ Op **Ja** drukken als er nog een contactpersoon moet worden verstuurd. Anders op **Nee** drukken.

Alle contactpersonen versturen



- ▶ Contacten openen. ▶  Gewenste contactpersoon selecteren. ▶ **Opties**
- ▶  **Alle contacten verst** ▶ **OK** ▶  **Naar intern** ▶ **OK** ▶  Ontvangende handset selecteren. ▶ **OK**

Weergegeven nummer overnemen in Contacten

Telefoonnummers die in een lijst staan, bijvoorbeeld de oproeplijst of de nummerherhalingslijst of nummers die in een SMS-bericht worden weergegeven alsmede nummers die u net heeft gekozen resp. heeft ingevoerd, kunt u kopiëren naar Contacten.

- ▶ Het nummer wordt weergegeven of is gemarkeerd.
- ▶ Displaytoets  indrukken of **Opties** ▶  **Naar Contacten.** ▶ **OK**
 - ▶ <Nieuwe invoer> ▶ **OK** ▶  Nummertype selecteren. ▶ **OK**
 - ▶ Contactpersoon aanvullen. ▶ **OK**





Of:

- ▶  Contactpersoon selecteren. ▶ **OK** ▶  Nummertype selecteren. ▶ **OK**
 - ▶ Nummer wordt ingevoerd of bestaande nummer overschreven (vraag met **Ja/Nee** beantwoorden).

- ▶ **Opslaan**



Nummer overnemen uit Contacten

In sommige situaties kunt u de Contacten openen om een nummer over te nemen, bijvoorbeeld bij het versturen van een SMS-bericht of tijdens het kiezen (ook na het invoeren van een prefix).

- ▶ Afhankelijk van de situatie Contacten openen met  of .
- ▶  Contactpersoon selecteren. ▶ **OK**
- ▶ Als er meer dan één nummer is ingevoerd:  Nummer selecteren. ▶ **OK**

Oproeplijst











Uw toestel slaat oproepen in verschillende lijsten op. Lijsten openen:

- ◆ **Lijst met gemiste oproepen:** berichtentoets  ▶  **Oproepen:** ▶ **OK**
- ◆ **Lijstoverzicht:**  ▶  ▶ **OK** ▶  Lijst selecteren. ▶ **OK**

In de oproeplijst worden de laatste 20 nummers weergegeven.

Lijstvermelding

De volgende informatie wordt in de lijstvermeldingen weergegeven:

- ◆ De lijstsoort (in de kopregel)
 - ◆ Symbool voor het type vermelding:
 -  (Gemiste oproepen),  (Beantwoorde opr.),
 -  (Uitgaande oproepen),  (oproep op het antwoord-apparaat, alleen Gigaset E630A)
 - ◆ Nummer van de beller. Als het nummer in Contacten is opgeslagen, wordt in plaats hiervan de naam en nummer-type  Thuis,  Werk,  Mobiel) weergegeven. Bij gemiste oproepen bovendien tussen haakjes het aantal oproepen van dit nummer.
 - ◆ Datum en tijd van de oproep (mits ingesteld)
 - ▶  Vermelding selecteren. ▶ **Opties**
 - ▶ **Weergavn:** alle beschikbare informatie wordt weergegeven, bijvoorbeeld bij de weergave van een naam het bijbehorende nummer.
 - ▶ **Opties:** u kunt de vermelding wissen of het nummer overnemen in Contacten (→ pagina 46).
- Beller terugbellen uit de oproeplijst:**
- ▶  Vermelding selecteren. ▶ Verbindingstoets  indrukken.

Voorbeeld



Bereikbaarheid

Bereikbaarheid

Oproepdoorschakeling

U kunt oproepen ook naar een ander nummer doorschakelen. Er is nog geen oproepdoorschakeling geconfigureerd of u wilt de actuele instelling wijzigen:



 ▶  ▶ OK ▶  Omleiding ▶ OK

▶ **Status:**  Aan / Uit

Bij het opvragen van het menu wordt altijd **Onbekend** weergegeven.

▶ **Naar telefoonnr.:** nummer invoeren waarnaar moet worden doorgeschakeld.

▶ **Bij:**

-  **Alle:** oproepen worden onmiddellijk doorgeschakeld. Op uw toestel worden geen oproepen meer gesignaleerd.
-  **Tijdoverschrijding:** oproepen worden doorgeschakeld als de hoorn na meerdere besignalen niet wordt opgenomen.
-  **Bezet:** oproepen worden doorgeschakeld als uw toestel bezet is. De oproep wordt zonder geluidssignaal doorgeschakeld.

▶ **Verstuur** ▶ Uw provider wordt gebeld en de betreffende code wordt verstuurd. Als de doorschakeling is gewijzigd, hoort u een bevestiging via de telefoonlijn. ▶ 

Let op

Bij het **doorschakelen** kunnen **extra kosten** ontstaan. Neem voor meer informatie contact op met uw provider.

SMS-notificatie

U kunt zich met een SMS-bericht laten informeren over **gemiste oproepen** en/of **nieuwe berichten op het antwoordapparaat** (alleen Gigaset E630A).

De SMS-notificatie is nog niet geconfigureerd of u wilt de actuele instelling wijzigen:

 ▶  ▶ OK ▶  Instellingen ▶ OK ▶  Notificatie ▶ Wijzigen

▶ **Aan** : Nummer invoeren waarnaar het SMS-bericht moet worden verstuurd.

▶ **Gemiste oproep:**  Aan / Uit

▶ **Ber. op antw.app.:**  Aan / Uit (alleen Gigaset E630A)



▶ **Opslaan**

Let op

- ◆ Geef niet het nummer op van uw eigen vaste toestel voor de notificatie over gemiste oproepen. Uw toestel wordt dan eindeloos gebeld, wat tot aanzienlijke kosten kan leiden.
- ◆ Bij de **SMS-notificatie** kunnen **extra kosten** ontstaan. Neem voor meer informatie contact op met uw provider.

Akoestische profielen

Met toets  roept u 3 verschillende akoestische profielen op waarmee u uw handset aan uw omgeving kunt aanpassen. Bij het indrukken van de toets wordt het profiel direct zonder vraag om bevestiging gewijzigd. Bij levering is het **Profiel persoonlijk** ingesteld.

 ▶ **Profiel luid** ▶  ▶ **Profiel zacht** ▶  ▶ **Profiel persoonlijk**

De profielen zijn bij levering als volgt ingesteld:

| Instellingen bij levering | Profiel luid | Profiel zacht | Profiel persoonlijk |
|---|-----------------------|----------------------------------|---------------------|
| Trilstand (→ pagina 28) | Aan | zoals Profiel persoonlijk | Uit |
| Oproepsignaal (→ pagina 28) | Aan | Uit | Aan |
| Volume van het oproepsignaal (→ pagina 28) | Intern | 5 | Uit |
| | Extern | 5 | Uit |
| Handset-volume (→ pagina 22) | Handset | 5 | 3 |
| | Handsfree-telefoneren | 5 | 3 |
| Spot-LED bij oproep (→ pagina 27) | Ja | Nee | Nee |
| Oproep eenvoudig beantwoorden (→ pagina 20) | Ja | Nee | Nee |
| Attentiesignalen(→ pagina 29) | Toets signaal | Ja | Nee |
| | Bevestigings signaal | Ja | Nee |
| | Batterijsignaal | Ja | Ja |

Bij het omschakelen in het **Profiel zacht** kunt u door het indrukken van de displaytoets **Piep** een attentiesignaal inschakelen. In de statusregel verschijnt .

Wijzigingen in het **Profiel luid** en **Profiel zacht** gelden alleen zolang het profiel niet gewijzigd wordt (door het indrukken van de profieltoets ). Wijzigingen aan het **Profiel persoonlijk** worden voor dit profiel permanent opgeslagen.

Het ingestelde profiel blijft bij het uit- en opnieuw inschakelen van de handset behouden.

Zaklamp

Gebruik uw toestel als zaklamp.

Zaklampfunctie inschakelen/uitschakelen

Displaytoets **Zaklamp** drukken (→ pagina 31).

Of:

 ▶  ▶ **OK** ▶ **Zaklamp** ▶ **OK**

Na 2 minuten wordt de functie automatisch uitgeschakeld of displaytoets **Uit** indrukken.

Kalender

Kalender

Op uw handset kunt u tot **30 afspraken** invoeren.

In de kalender is de actuele dag van een witte rand voorzien, dagen met een afspraak worden in kleur weergegeven. Als u een dag selecteert, krijgt deze een gekleurde rand.

| Mei 2013 | | | | | | |
|----------|----|----|----|----|----|----|
| Ma | Di | Wo | Do | Vr | Za | Zo |
| | | 01 | 02 | 03 | 04 | 05 |
| 06 | 07 | 08 | 09 | 10 | 11 | 12 |
| 13 | 14 | 15 | 16 | 17 | 18 | 19 |
| 20 | 21 | 22 | 23 | 24 | 25 | 26 |
| 27 | 28 | 29 | 30 | 31 | | |
| Terug | | | | | | OK |

Afspraak in kalender opslaan

Voorwaarde: Datum en tijd zijn ingesteld (→ pagina 11).

 ▶  ▶ **OK** ▶  **Kalender** ▶ **OK**
▶  De gewenste dag selecteren. ▶ **OK**

- ◆ Reeds opgeslagen afspraken worden weergegeven.
Met <Nieuwe invoer> ▶ **OK** opent u het venster voor het invoeren van een nieuwe afspraak.
- ◆ Als er nog geen afspraken zijn ingevoerd, wordt het venster direct geopend zodat u de nieuwe afspraak kunt invoeren.

Inschakelen:  **Aan / Uit**

Hierbij zijn de volgende waarden mogelijk:

- ◆ **Datum:** de geselecteerde dag is al ingesteld. Om te wijzigen: andere datum invoeren.
 - ◆ **Tijd:** tijdstip (uur en minuten) van de afspraak.
 - ◆ **Tekst:** afspraaknaam (bijvoorbeeld diner, meeting).
 - ◆ **Signaal:**  ringtone voor de herinneringsoproep selecteren of akoestische signalering uitschakelen.
- ▶ **Opslaan**

Signalering van afspraken/belangrijke data

Belangrijke data (bijv. verjaardagen) worden overgenomen uit Contacten en als afspraak weergegeven. Een afspraak/verjaardag wordt in de ruststand weergegeven en 60 seconden lang gesignaleerd met de ingestelde ringtone.



U kunt het herinneringssignaaluitschakelen en reageren met een SMS-bericht:

- ▶ Druk op **Uit** om de herinneringsoproep te bevestigen en uit te schakelen.

Of:

- ▶ Druk op **SMS**. Het SMS-menu wordt geopend.

Tijdens het telefoneren wordt een herinneringsoproep één keer op de handset gesignaleerd met een attentiesignaal.

Tijdens de herinneringsoproep kunt u het volume van de ringtone met de toetsen aan de zijkant permanent  (harder) of  (zachter) instellen.



Weergave van niet bevestigde afspraken/verjaardagen

De volgende afspraken en verjaardagen worden in de lijst **Gemiste alarms** opgeslagen:

- ◆ De afspraak-/verjaardagsoproep is niet bevestigd.
- ◆ De afspraak/verjaardag werd tijdens een gesprek gesignaleerd.
- ◆ De handset was op het moment van de afspraak/verjaardag uitgeschakeld.

De laatste 10 vermeldingen worden opgeslagen. Op het display wordt het symbool  en het aantal nieuwe vermeldingen weergegeven. De nieuwste vermelding staat aan het begin van de lijst

Lijst openen: ▶ Berichtentoets  ▶  **Gemiste alarms** ▶ OK

Of via het menu:  ▶  ▶ OK ▶  **Gemiste alarms** ▶ OK

▶  Eventueel in de lijst bladeren.

Informatie over de afspraak/verjaardag wordt weergegeven. U kunt:

▶ afspraak/verjaardag wissen: **Wissen**

``Of, als u de lijst via het menu heeft geopend:

▶ SMS-bericht schrijven: **SMS**

Opgeslagen afspraken weergeven/wijzigen/wissen

 ▶  ▶ OK ▶  **Kalender** ▶ OK ▶  De gewenste dag selecteren. ▶ OK

▶ De afsprakenlijst wordt weergegeven. ▶  De gewenste afspraak selecteren.

▶ **Weergvn:** instellingen van de afspraak weergeven, met **Wijzigen** eventueel wijzigen.

Of:

▶ **Opties:** instellingen wijzigen of afspraken wissen.

- **Contactp. bewerken** ▶ OK

- **Wis vermelding** ▶ OK

- **Inschakelen/Uitschakelen** ▶ OK

- **Alle afspraken wis.** ▶ OK ▶ Vraag met **Ja** bevestigen.



Alle afspraken van de **geselecteerde dag** worden gewist.

Wekker



Wekker

Voorwaarde: datum en tijd zijn ingesteld (→ pagina 11).

U kunt de wekker als volgt in- en uitschakelen en instellen:

 ►  ► OK ► **Wekker** ► OK ► **Inschakelen:**  **Aan/Uit**



► Instellingen wijzigen:

- **Tijd:** uur en minuten voor de wektijd instellen (tijdstelling → pagina 11).
- **Frequentie:**  **Dagelijks/Werkdagen**
- **Weksignaal volume:**  Volume in 5 niveaus of in oplopend volume instellen.
- **Melodie:**  Ringtone voor de wekoproep selecteren.

► Displaytoets **Opslaan** drukken.

Bij ingeschakelde wekker wordt op het rustdisplay van de handset het symbool  en de wektijd weergegeven.

Een wekoproep wordt in het display en met de ingestelde ringtone max. 60 seconden gesignaleerd. Als op de handset een gesprek wordt gevoerd, wordt de wekoproep alleen door middel van een korte toon gesignaleerd.

Tijdens het weksignaal kunt u het volume met de toetsen aan de zijkant  (harder) of  (zachter) instellen.

Wekoproep uitschakelen/na pauze herhalen (sluimerstand)

Voorwaarde: er wordt een wekoproep weergegeven.

► **Uitschakelen tot de volgende wekoproep:** op **Uit** drukken.

Of:

► **Sluimerstand:**

Op **Snooze** of een willekeurige toets drukken. De wekoproep wordt uitgeschakeld en na 5 minuten herhaald.

Of:

Geen toets indrukken. De wekoproep wordt na 60 seconden uitgeschakeld en na 5 minuten herhaald. Na de vierde herhaling wordt de wekoproep voor 24 uur uitgeschakeld.

Voorbeeld



Ruimtebewaking (babyfoon)

Als de functie Ruimtebewaking (babyfoon) ingeschakeld is, dan wordt het opgeslagen (interne of externe) bestemmingsnummer gekozen zodra in de buurt van de handset een bepaald geluidsniveau wordt overschreden. Bij ruimtebewaking wordt de oproep naar een extern nummer na ca. 90 sec. afgebroken.

Bij ingeschakelde functie Ruimtebewaking worden inkomende oproepen alleen op het display (**zonder belseignaal**) gesignaleerd. De displayverlichting wordt tot 50% gereduceerd. De attentiesignalen zijn uitgeschakeld. Alle toetsen, met uitzondering van de displaytoetsen en het midden van de navigatietoets, zijn geblokkeerd.

Met de functie **Intercom** kunt u de oproep van de functie Ruimtebewaking beantwoorden. Met deze functie schakelt u de luidspreker van de handset in of uit.

Als u een inkomende oproep beantwoordt, wordt de functie Ruimtebewaking voor de duur van het gesprek onderbroken. De functie **blijft** echter ingeschakeld. De functie Ruimtebewaking (babyfoon) wordt door het uit- en opnieuw inschakelen van de handset niet uitgeschakeld.

Let op

Houd rekening met de volgende punten:

- ◆ De optimale afstand tussen handset en de geluidsbron is 1 tot 2 meter. De microfoon moet op de geluidsbron zijn gericht.
- ◆ Als u deze functie inschakelt, neemt de gebruiksduur van de handset aanzienlijk af. Plaats de handset daarom eventueel in het basisstation.
- ◆ De functie Ruimtebewaking (babyfoon) wordt pas 20 seconden na het inschakelen van de functie actief.

Controleer na het inschakelen van de Ruimtebewaking of de functie goed werkt:

- ◆ Controleer de gevoeligheid.
- ◆ Controleer of er een verbinding tot stand wordt gebracht als u voor de functie Ruimtebewaking een extern bestemmingsnummer gebruikt.
- ◆ Zorg ervoor, dat bij het bestemmingsnummer het antwoordapparaat uitgeschakeld is.

Ruimtebewaking (babyfoon)

Ruimtebewaking in-/uitschakelen en instellen

 ▶  ▶ OK ▶  Ruimtebewaking ▶ OK

▶ **Inschakelen:**  Aan/Uit

▶ Ruimtebewaking instellen:

- **Oproep naar:**  **Intern** (er zijn minimaal 2 handsets aangemeld)/ **Extern**

Als **Intern** geselecteerd is:

▶ **Handset:** displaytoets **Wijzigen** drukken.

▶  Handset selecteren. ▶ **OK**

Als **Extern** geselecteerd is:

▶ **Telefoonnummer:** nummer rechtstreeks invoeren of selecteren uit Contacten (displaytoets  indrukken).

- **Intercom:**  Aan/Uit

- **Gevoeligheid:**  Hoog/Laag

▶ **Opslaan**



Als de functie Ruimtebewaking is ingeschakeld, wordt op het rustdisplay het bestemmingsnummer weergegeven. Met de displaytoets **Uit** schakelt u de functie Ruimtebewaking uit.

Ruimtebewaking (babyfoon) annuleren

Annuleren tijdens een ruimtebewakingsoproep: Op  drukken.

Ruimtebewaking op afstand (extern) uitschakelen

Voorwaarden: de oproep voor Ruimtebewaking heeft als bestemming een extern nummer. De telefoon van de ontvanger ondersteunt toonkiezen.

▶ Ruimtebewakingsoproep beantwoorden en de toetsen   indrukken.

De oproep wordt beëindigd. De functie Ruimtebewaking is uitgeschakeld en uw handset bevindt zich in de ruststand.

Ruimtebewaking (baby-

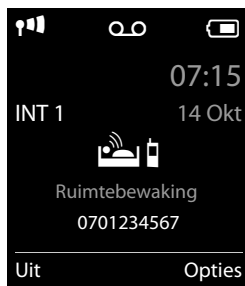

SMS (tekstberichten)

Bij levering is het toestel zodanig ingesteld, dat u direct SMS-berichten kunt versturen.

Voorwaarden:



- ◆ De functie NummerWeergave is vrijgegeven.
- ◆ Uw netwerk aanbieder ondersteunt SMS in het vaste telefoonnetwerk.
- ◆ Voor de ontvangst moet u zich bij uw serviceprovider hebben geregistreerd.
Dit gebeurt in het algemeen automatisch nadat u uw eerste SMS-bericht heeft verstuurd.

SMS-bericht schrijven en versturen

Uw systeem kan een **gekoppeld** SMS-bericht (bestaande uit max. vier afzonderlijke SMS-berichten) als één enkel bericht versturen. De koppeling verloopt automatisch.



 ►  ► OK ► Nieuwe SMS ► OK

► SMS-tekst invoeren (tekst en speciale tekens invoeren, → pagina 18).

► verbindingstoets  indrukken of ► Opties ►  Verstuur ► OK

► **Versturen naar:** Nummer met netnummer (ook lokale nummers) selecteren uit Contacten of rechtstreeks invoeren. ► **Verstuur**

Let op

- ◆ Er moet ten minste het telefoonnummer van één SMS-centrale in het toestel zijn opgeslagen (→ pagina 57), anders kunt u het submenu **Nieuwe SMS** niet openen.
- ◆ Als de SMS-tekst niet volledig kan worden weergegeven, dan kunt u binnen de tekst bladeren met .
- ◆ U kunt de cursor binnen een tekst naar de juiste positie met  naar de gewenste positie verplaatsen.
- ◆ Bij een externe oproep of bij een onderbreking van meer dan 2 minuten tijdens het schrijven van het bericht, wordt de tekst automatisch in de Outbox opgeslagen. Als het geheugen vol is, wordt het SMS-bericht geannuleerd.
- ◆ Bij het **versturen van SMS-berichten** kunnen **extra kosten ontstaan**. Neem voor meer informatie contact op met uw provider.

SMS tijdelijk opslaan (Outbox)

U kunt dit SMS-bericht tussendoor opslaan en op een later tijdstip wijzigen en versturen.

► Tekst invoeren. ► Opties ►  Opslaan ► OK

SMS-bericht uit Outbox openen

 ►  ► OK ►  Outbox ► OK ►  Vermelding selecteren. ► OK

U kunt

► **Lezen:** het SMS-bericht lezen en vervolgens wijzigen of versturen

of:

► **Opties:** het SMS-bericht versturen, wijzigen, wissen of de volledige inhoud van de Outbox wissen.

SMS (tekstberichten)

SMS-berichten ontvangen

Inkomende SMS-berichten worden opgeslagen in de Inbox, waarbij gekoppelde SMS-berichten doorgaans als één SMS-bericht worden weergegeven.

Onderdrukken van eerste oproepsignaal uit-/inschakelen

Elk inkomend SMS-bericht wordt gesignaleerd met een enkel oproepsignaal. Als u een dergelijke "oproep" beantwoordt, gaat het SMS-bericht verloren. Wilt u geen oproepsignaal horen, dan kunt u het eerste oproepsignaal voor alle externe oproepen onderdrukken. In de ruststand:

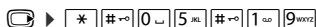

In het invoerveld knippert de actuele instelling (bijvoorbeeld 1).

Om de instelling te wijzigen:



▶ Eerste oproepsignaal onderdrukken: ▶ 1 ▶ OK

Of:



▶ eerste oproepsignaalniet onderdrukken: ▶ 0 ▶ OK

SMS-Inbox

De Inbox bevat alle ontvangen SMS-berichten en de SMS-berichten die vanwege een fout niet zijn verstuurd.

Nieuwe SMS-berichten worden op alle Gigaset-handsets gesignaleerd met het symbool  op het display, het knipperen van de berichtentoets  en een signaaltoon.

◆ Inbox openen met de berichtentoets:

▶  ▶  SMS: ▶ OK

SMS-Inbox
(Voorbeeld)

◆ Inbox openen via het SMS-menu:

▶  ▶  ▶ OK ▶  Inbox ▶ OK

SMS-bericht lezen en beheren

▶  SMS-vermelding selecteren

U kunt kiezen uit de volgende opties:

▶  indrukken: afzender van het SMS-bericht opbellen.

Of:

▶ **Lezen:** SMS-bericht lezen en beheren **Opties**

▶ **Antwoorden:** SMS-berichten aan de afzender schrijven en versturen.

▶ **Bewerken:** SMS-tekst wijzigen en versturen naar een willekeurige ontvanger.

▶ **Tekst doorsturen:** SMS-bericht doorsturen naar een willekeurige ontvanger.

▶ **Tekenset:** tekst weergeven met de geselecteerde tekenset

Of:

▶ **Opties**

▶ **Wis vermelding:** actuele vermelding wissen.



▶ **Naar Contacten:** nummer opslaan in Contacten

▶ **Lijst wissen:** alle vermeldingen in de SMS-lbox wissen.



Nummer uit SMS-tekst opslaan in Contacten

Als in de SMS-tekst een telefoonnummer wordt herkend, dan wordt dit automatisch gemarkeerd.

- ▶ Nummer met  in Contacten opslaan.
- of:
- ▶ Verbindingstoets  indrukken om het nummer te kiezen.

SMS met vCard

De vCard is een elektronisch visitekaartje. Dit wordt weergegeven met het symbool  in de tekst van het SMS-bericht. Een vCard kan naam, privé-nummer, zakelijk nummer, mobiel nummer en verjaardag bevatten. De vermeldingen van een vCard kunnen achtereenvolgens afzonderlijk opgeslagen worden in uw Contacten.

- ▶ SMS-bericht lezen waarin zich de vCard bevindt. ▶ **Weergvn** ▶ **Opslaan**

Contacten wordt automatisch geopend. Het nummer en de naam worden overgenomen. Als de vCard een verjaardag bevat, wordt de datum overgenomen in Contacten.

- ▶ Vermelding in Contacten eventueel bewerken en/of opslaan. U keert terug naar de vCard.

SMS-centrale





Het telefoonnummer van ten minste één SMS-centrale moet in het toestel zijn opgeslagen om een SMS-bericht te kunnen versturen.

SMS-centrale controleren:  ▶  ▶ **OK** ▶  **Instellingen** ▶ **OK** ▶  **SMS-centrales** ▶ **OK** ▶ (✓ = actuele SMS-centrale)

Het telefoonnummer van een SMS-centrale ontvangt u van uw serviceprovider.

SMS-berichten van **elk** van de ingevoerde SMS-centrales worden ontvangen, mits u bij de bijbehorende serviceprovider geregistreerd bent. SMS-berichten worden verstuurd via de SMS-centrale die is ingesteld als verzendcentrale.

SMS-centrale invoeren/wijzigen, verzendcentrale instellen

 ▶  ▶ **OK** ▶  **Instellingen** ▶ **OK** ▶  **SMS-centrales** ▶ **OK** ▶  SMS-centrale selecteren (✓ = actuele SMS-centrale). ▶ **Wijzigen**

▶ **MijnCentrale:**

Ja selecteren, als u deze SMS-centrale wilt gebruiken. Er kan slechts één SMS-centrale als verzendcentrale worden ingesteld.

- ▶ **Nummer van de SMS-centrale:** nummer van de SMS-dienst invoeren.
- ▶ **Opslaan/OK**

Let op

Als u met uw netwerkprovider een flatrate voor het vaste telefoonnet bent overeengekomen, dan zijn betaalnummers met de regiocode 0900 vaak geblokkeerd. Als u in dat geval voor de SMS-centrale een 0900-nummer invoert, dan kunt u vanuit dit toestel geen SMS-berichten versturen.

SMS (tekstberichten)

SMS-berichten en telefooncentrales

- ◆ De **Nummerweergave** moet worden doorgestuurd naar de aansluiting van de telefooncentrale (**CLIP**).
- ◆ Het nummer van de SMS-centrale moet eventueel **vóór** de toegangscode voor de netlijn worden geplaatst (afhankelijk van uw telefooncentrale).
Test: SMS-bericht naar uw eigen nummer sturen, een keer met toegangscode voor de netlijn en een keer zonder.
- ◆ Als het SMS-bericht zonder het toestelnummer wordt verstuurd, kan de ontvanger niet direct antwoorden.

Het versturen en ontvangen van SMS-berichten **naar ISDN-centrales** is alleen mogelijk via het MSN-nummer dat aan het basisstation is toegewezen.

Fouten met SMS-berichten herstellen

| | |
|----|---|
| E0 | Permanente onderdrukking van NummerWeergave ingeschakeld (CLIR) of NummerWeergave niet geactiveerd. |
| FE | Fout tijdens het versturen van het SMS-bericht. |
| FD | Fout bij het tot stand brengen van de verbinding met de SMS-centrale, zie Zelf fouten oplossen. |

Zelf fouten oplossen

| |
|---|
| <p>Versturen niet mogelijk.</p> <ol style="list-style-type: none"> 1. Functie NummerWeergave (CLIP) is niet aangevraagd. <ul style="list-style-type: none"> ▶ Functie laten vrijgeschakelen bij uw netwerkaanbieder. 2. De overdracht van het SMS-bericht is onderbroken, bijvoorbeeld omdat u een oproep ontvangt. <ul style="list-style-type: none"> ▶ Verstuur het SMS-bericht opnieuw. 3. De functie wordt niet ondersteund door de netwerkaanbieder. 4. Voor de verzendcentrale is geen of een onjuist nummer ingevoerd. <ul style="list-style-type: none"> ▶ Voer het nummer in (→ pagina 57). |
| <p>U ontvangt een SMS-bericht waarvan de tekst onvolledig is.</p> <ol style="list-style-type: none"> 1. Het geheugen van het toestel is vol. <ul style="list-style-type: none"> ▶ Wis oude SMS-berichten. 2. De serviceprovider heeft de rest van het SMS-bericht nog niet verstuurd. |
| <p>U ontvangt geen SMS-berichten meer.</p> <p>De functie Oproepdoorschakeling ingeschakeld.</p> <ul style="list-style-type: none"> ▶ Wijzig de instellingen van de oproepdoorschakeling (→ pagina 48). |
| <p>SMS-bericht wordt voorgelezen.</p> <ol style="list-style-type: none"> 1. De functie NummerWeergave is niet ingesteld. <ul style="list-style-type: none"> ▶ Vraag uw serviceprovider deze functie te activeren (niet gratis). 2. De aanbieder van het mobiele net en de SMS-aanbieder zijn geen samenwerking overeengekomen. <ul style="list-style-type: none"> ▶ Neem contact op met de aanbieder van SMS 3. De telefoon is bij de SMS-aanbieder niet aangemeld. <ul style="list-style-type: none"> ▶ Verstuur een SMS-bericht om uw telefoon aan te melden voor SMS-ontvangst. |

Toestel gebruiken achter een telefooncentrale/router

Bedrijf achter een router

Eventuele **echo's** als gevolg van het aansluiten van een router op de analoge aansluiting kunnen worden gereduceerd door het inschakelen van de **XES-mode 1**^{*}. Als de echo's door de **XES-mode 1** niet voldoende worden onderdrukt, kunt u de **XES-mode 2** inschakelen.

Als u geen problemen met echo's heeft, dient u de normale mode (instelling bij levering) in te schakelen.

▶  ▶ OK (voor normale mode)

▶  ▶ OK (voor XES-mode 1)

▶  ▶ OK (voor XES-mode 2)

Gebruik achter een telefooncentrale

Welke instellingen er nodig zijn op uw telefooncentrale kunt u nalezen in de gebruiksaanwijzing van de telefooncentrale.

Via telefooncentrales die geen NummerWeergave ondersteunen, kunt u geen SMS-berichten versturen of ontvangen.

Kiesmethode en flashtijden

Kiesmethode wijzigen

  ▶ OK ▶  Telefontie ▶ OK ▶  Kiesmethode ▶ OK ▶  toonkiezen (TDK (toon))/ impulskiezen (IDK (impuls)) selecteren ▶ Selectie (● = geselecteerd)

Flashtijden instellen

  ▶ OK ▶  Telefontie ▶ OK ▶  Flashtijd ▶ OK ▶  Flashtijd selecteren
▶ Selectie (● = geselecteerd)

Toegangscodes netlijn (nummer voor buitenlijn) opslaan

Als u bij uw telefooncentrale voor elk extern nummer een netlijncode moet invoeren, bijvoorbeeld "0":

  ▶ OK ▶  Telefontie ▶ OK ▶  Netlijncode ▶ OK ▶ Buitenlijn kiezen met:

De toegangscodes netlijn (max. 3 tekens) invoeren

▶ Voor:

 **Uit:** toegangscodes netlijn uitschakelen.

Of:

 **Oproeplijsten:** de netlijncode moet alleen bij het kiezen uit een van de volgende lijsten voor het nummer worden geplaatst: SMS-lijst, lijst met gemiste oproepen, lijst met beantwoorde oproepen, antwoordapparaatlijst (alleen Gigaset E630A).

Of:

 **Alle oproepen:** de toegangscodes netlijn moet voor elk nummer worden geplaatst.

▶ Opslaan

* XES staat voor "eXtended Echo Suppression".

Toestel gebruiken achter een telefooncentrale/router

Pauze instellen

Menutoets  ▶ *  ##  0  5  #  ▶ Vervolgens een van de volgende functiecodes invoeren:

◆ Pauze na lijnbelegging:

  ▶  ▶ OK (voor 1 sec.)

  ▶  ▶ OK (voor 3 sec.)

  ▶  ▶ OK (voor 7 sec.)

◆ Pauze na R-toets:

  ▶  ▶ OK (voor 800 ms)

  ▶  ▶ OK (voor 1600 ms)

  ▶  ▶ OK (voor 3200 ms)

◆ Kiespauze (pauze na toegangscode netlijn):

  ▶  ▶ OK (voor 1 sec.)

  ▶  ▶ OK (voor 2 sec.)

  ▶  ▶ OK (voor 3 sec.)

  ▶  ▶ OK (voor 6 sec.)

Bij het kiezen een kiespauze invoegen:

R-toets  lang indrukken. In het display verschijnt een P.

Tijdelijk naar toonkiezen (TDK (toon)) omschakelen

Na het kiezen van het externe nummer resp. na het tot stand komen van de verbinding:

▶ Stertoets  kort indrukken.

Of:

▶ Opties  Toonkiezen ▶ OK

Symbolen op het display

Symbolen van de statusbalk

De volgende symbolen worden afhankelijk van de instellingen en de bedrijfstoestand van het toestel weergegeven op de statusbalk:

| Symbool | Betekenis |
|---------|--|
| | Ontvangststerkte (DECT uit) |
| | 76% - 100% |
| | 51% - 75% |
| | 26% - 50% |
| | 1% - 25% |
| | rood: geen verbinding met basisstation |
| | DECT uit ingeschakeld: wit, als Maximum bereik aan; groen, als Maximum bereik uit |
| | Antwoordapparaat ingeschakeld (alleen Gigaset E630A) Knippert: antwoordapparaat neemt bericht op of wordt door een andere interne deelnemer gebruikt |
| | Profiel zacht ingeschakeld (oproepsignaal is uitgeschakeld) |
| | Oproepsignaal "Beep" ingeschakeld |
| | Toetsblokkering |

| Symbool | Betekenis |
|---------|--|
| | Laadniveau van de batterijen: wit: meer dan 66% geladen |
| | wit: tussen 34% en 66% geladen |
| | wit: tussen 11% en 33% geladen |
| | rood: minder dan 11% geladen |
| | knippert rood: batterijen bijna leeg (nog ca. 5 minuten gesprekstijd) |
| | Batterijen worden geladen (actueel laadniveau): |
| | 0% - 10% |
| | 11% - 33% |
| | 34% - 66% |
| | 67% - 100% |

Menusymbolen





| | |
|--|------------------|
| | SMS |
| | Oproeplijsten |
| | Antwoordapparaat |

| | |
|--|----------------|
| | Netdiensten |
| | Extra functies |
| | Instellingen |

Symbolen op het display

Symbolen van de displaytoetsen

Afhankelijk van de situatie geven de volgende symbolen de actuele functie van de displaytoetsen weer:

| Symbool | Actie |
|---|-------------------------------|
|  | Nummerherhaling |
|  | Tekst wissen |
|  | Contacten openen |
|  | Nummer overnemen in Contacten |

| Symbool | Actie |
|---|---|
|  | Oproep doorverbinden naar antwoordapparaat (alleen Gigaset E630A) |

Displaysymbolen bij het signaleren van



Verbinding wordt tot stand gebracht (uitgaande oproep)



Verbinding tot stand gebracht



Geen opbouw van de verbinding mogelijk / verbinding afgebroken



Externe oproep



Interne oproep



Herinneringsoproep verjaardag



Herinneringsoproep afspraak



Wekoproep



Antwoordapparaat is bezig met opnemen (alleen Gigaset E630A)

Overige symbolen op het display



Informatie



(Veiligheids-)vraag



Even wachten, a.u.b ...



Bewerking uitgevoerd (groen)



Bewerking mislukt (rood)

Menu-overzicht

Hoofdmenu openen: In de ruststand  indrukken.

Let op

Niet alle functies die in deze gebruiksaanwijzing worden beschreven, zijn in alle landen resp. bij alle providers beschikbaar.

SMS

| | |
|--------------|---------------------------|
| Nieuwe SMS | → pagina 55 |
| Inbox | → pagina 56 |
| Outbox | → pagina 55 |
| Instellingen | SMS-centrales → pagina 57 |
| | Notificatie → pagina 48 |

Oproeplijsten

| | |
|--------------------|-------------|
| Alle oproepen | → pagina 47 |
| Uitgaande oproepen | → pagina 47 |
| Beantwoorde opr. | → pagina 47 |
| Gemiste oproepen | → pagina 47 |

Antwoordapparaat

| | | |
|---------------------|-----------------------|-------------|
| Berichten afspelen | Voicemail ** | → pagina 40 |
| | Antwoordapparaat ** | → pagina 37 |
| Inschakelen * | → pagina 36 | |
| Aankondigingen * | Opnemen welkomst. * | → pagina 36 |
| | Welkomstb.afspelen * | → pagina 36 |
| | Welkomstb. wissen * | → pagina 37 |
| | Afwezigheidsmelding * | → pagina 36 |
| | Afw.melding weerg. * | → pagina 36 |
| | Afw.melding wissen * | → pagina 37 |
| Opnamen * | → pagina 37 | |
| Meeluisteren * | → pagina 37 | |
| Voicemail | → pagina 40 | |
| Toets 1 instellen * | Voicemail | → pagina 40 |
| | Antwoordappar. | → pagina 37 |

* alleen basisstations met antwoordapparaat

** alleen basisstations met antwoordapparaat en als het nummer van de voicemail is ingevoerd

Menu-overzicht



Netdiensten

| | |
|--------------------|-------------|
| Volg. opr. anoniem | → pagina 23 |
| Omleiding | → pagina 48 |
| Wisselgesprek | → pagina 23 |
| Alle opr. anoniem | → pagina 23 |



Extra functies

| | |
|----------------|-------------|
| Zaklamp | → pagina 49 |
| Kalender | → pagina 50 |
| Ruimtebewaking | → pagina 53 |
| Snelkiezen | → pagina 20 |
| Gemiste alarms | → pagina 51 |

**Instellingen**

| | |
|---------------------|-------------------------------|
| Datum en tijd | → pagina 11 |
| Geluidsinstellingen | Gespreksvolume → pagina 22 |
| | Handset-profielen → pagina 27 |
| | Attentietonen → pagina 29 |
| | Trilalarm → pagina 28 |
| | Ringtones Handset → pagina 28 |
| | Wachtmuziek → pagina 29 |
| Display | Screensaver → pagina 25 |
| | Kleurschema's → pagina 26 |
| | Verlichting → pagina 26 |
| Taal | → pagina 25 |
| Aanmelden | Handset aanmelden → pagina 41 |
| | Afmelden → pagina 42 |
| | Basis kiezen → pagina 41 |
| Telefonie | Autom. aanname → pagina 27 |
| | Eenv. beantw. → pagina 20 |
| | LED oproep sign. → pagina 27 |
| | Regionummers → pagina 25 |
| | Inbreken → pagina 43 |
| | Netlijncode → pagina 59 |
| | Kiesmethode → pagina 59 |
| | Flashtijd → pagina 59 |
| Systeem | Reset handset → pagina 33 |
| | Herstel basis → pagina 33 |
| | Encryptie → pagina 32 |
| | Systeem-PIN → pagina 33 |
| ECO DECT | Maximum bereik → pagina 34 |
| | DECT uit → pagina 34 |

Klantenservice

Klantenservice

Stap voor stap naar de oplossing met de klantenservice van Gigaset

www.gigaset.com/service



Registreer uw toestel direct na aanschaf: www.gigaset.com/register

Met uw persoonlijke klantaccount heeft u snel contact met onze productadviseurs, toegang tot het online-forum en nog veel meer.



Bezoek onze klantenservice:

www.gigaset.com/service

Hier vindt u o.a.:

- ◆ Vragen & antwoorden
- ◆ Gratis downloaden van software en gebruiksaanwijzingen
- ◆ Compatibiliteitstests



Neem contact op met onze servicemedewerkers:

U vindt geen oplossing onder "Vragen & antwoorden"?

Wij helpen u graag verder ...

... per e-mail: www.gigaset.com/contact

... per telefoon:

Voor gedetailleerde vragen of persoonlijke ondersteuning kunt u telefonisch contact opnemen met onze medewerkers

Bij onverhoopte problemen - voor reparaties en garantie-aanspraken:

Klantenservice Nederland 0900-3333102

(0,25 € per minuut (vast net). Voor oproepen uit het mobiele netwerk kunnen andere prijzen gelden.)

Houd uw aankoopbewijs a.u.b. bij de hand.

Wij wijzen u erop, dat als het Gigaset-product niet door een geautoriseerde dealer in Nederland is verkocht, het mogelijk ook niet volledig compatibel is met het landelijke telefoonnetwerk.

Naast de afgebeelde CE-markering op de verpakking (kartonnen doos) van de telefoon is eenduidig aangegeven voor welk land resp. welke landen het betreffende apparaat en de eventuele accessoires zijn ontwikkeld.

Indien het apparaat of de accessoires niet overeenkomstig deze aanwijzing, de instructies in de gebruiksaanwijzing of op het apparaat zelf worden gebruikt, kan dit gevolgen hebben voor de garantie-aanspraken (reparatie of vervanging van het product) die de koper kan laten gelden.





Om aanspraak op garantie te kunnen maken, wordt de koper van het product verzocht, het aankoopbewijs te overleggen, waaruit de aankoopdatum en het gekochte product blijken.

Vragen en antwoorden

Mochten er tijdens het gebruik van uw toestel problemen ontstaan, dan vindt u mogelijke oplossingen onder

www.gigaset.com/service ▶ FAQ ▶ First steps for troubleshooting.

Bovendien bevat onderstaande tabel hulp bij het zoeken naar problemen.

| |
|--|
| <p>Weet u niet zeker of uw toestel over een geïntegreerd antwoordapparaat beschikt?</p> <p>▶ Open het menu Antwoordapparaat:  ▶  ▶ OK</p> <p>Uw toestel beschikt over een geïntegreerd antwoordapparaat als het submenu Inschakelen aanwezig is.</p> |
| <p>In het display wordt niets weergegeven.</p> <ol style="list-style-type: none"> De handset is niet ingeschakeld. <ul style="list-style-type: none"> ▶  lang indrukken. De batterijen zijn leeg. <ul style="list-style-type: none"> ▶ Batterijen opladen of vervangen (→ pagina 7). De toets-/displayblokkering is ingeschakeld. <ul style="list-style-type: none"> ▶ Hekje-toets  lang indrukken. |
| <p>In het display knippert "Geen basis".</p> <ol style="list-style-type: none"> De handset bevindt zich buiten het bereik van het basisstation. <ul style="list-style-type: none"> ▶ Afstand tussen de handset en het basisstation verkleinen. Basisstation is niet ingeschakeld. <ul style="list-style-type: none"> ▶ Netadapter van het basisstation controleren. Het bereik van het basisstation is kleiner geworden, omdat u Maximum bereik heeft uitgeschakeld. <ul style="list-style-type: none"> ▶ Maximum bereik inschakelen (→ pagina 34) of de afstand tussen de handset en het basisstation verkleinen. |
| <p>In het display knippert "Handset aanmelden" of "Plaats handset op basisstation".</p> <p>Handset is nog niet aangemeld resp. is afgemeld omdat een andere handset is aangemeld (meer dan 6 DECT-aanmeldingen).</p> <p>▶ Handset opnieuw aanmelden (→ pagina 41).</p> |
| <p>Uw instellingen worden niet opgeslagen.</p> <p>▶ Controleer of u het Profiel persoonlijk heeft ingesteld voordat u de toestelinstellingen gaat wijzigen (→ pagina 49).</p> |
| <p>De handset gaat niet over.</p> <ol style="list-style-type: none"> Oproepsignaal is uitgeschakeld. <ul style="list-style-type: none"> ▶ Oproepsignaal inschakelen (→ pagina 28). Oproepdoorschakeling is ingeschakeld. <ul style="list-style-type: none"> ▶ Oproepdoorschakeling uitschakelen (→ pagina 48). Het oproepsignaal klinkt niet als de beller NummerWeergave onderdrukt heeft. <ul style="list-style-type: none"> ▶ Oproepsignaal voor anonieme oproepen inschakelen.(→ pagina 30) Toestel gaat binnen een bepaalde periode of bij bepaalde nummers niet over. <ul style="list-style-type: none"> ▶ Tijdschakeling voor externe oproepen (→ pagina 30) ontrolleren |
| <p>U hoort geen oproepsignaal of kiestoon vanuit het vaste telefoonnet.</p> <p>U gebruikt niet het meegeleverde telefoonsnoer of u gebruikt een nieuwe kabel met een onjuiste stekkerindeling.</p> <p>▶ Gebruik altijd het meegeleverde telefoonsnoer of gebruik een telefoonsnoer met de juiste stekkerindeling (→ pagina 75).</p> |
| <p>De verbinding wordt altijd na circa 30 seconden verbroken.</p> <p>Een Repeater (lager dan versie 2.0) is in- of uitgeschakeld (→ pagina 32).</p> <p>▶ Handset uitschakelen en opnieuw inschakelen (→ pagina 15).</p> |

Klantenservice

| |
|--|
| <p>Foutsignaal na het opvragen van de systeem-PIN.</p> <p>De ingevoerde systeem-PIN is onjuist.</p> <ul style="list-style-type: none"> ▶ Procedure herhalen, eventueel systeem-PIN terugzetten op 0000 (→ pagina 33). |
| <p>Systeem-PIN vergeten.</p> <ul style="list-style-type: none"> ▶ Systeem-PIN terugzetten op 0000 (→ pagina 33). |
| <p>Uw gesprekspartner kan u niet horen.</p> <p>De microfoon van de handset is uitgeschakeld.</p> <ul style="list-style-type: none"> ▶ Microfoon weer inschakelen (→ pagina 22). |
| <p>Het nummer van de beller wordt niet weergegeven.</p> <ol style="list-style-type: none"> 1. Meesturen van het telefoonnummer (CLI) is niet vrijgegeven bij de beller. <ul style="list-style-type: none"> ▶ De beller moet de functie Meesturen van het telefoonnummer (CLI) bij zijn netwerkaanbieder laten vrijgeven. 2. NummerWeergave (CLIP) wordt niet ondersteund door de provider of is niet vrijgeschakeld. <ul style="list-style-type: none"> ▶ NummerWeergave (CLIP) laten vrijschakelen door de provider. 3. Uw toestel is aangesloten via een telefooncentrale of router met geïntegreerde telefooncentrale (gateway) die niet alle gegevens doorgeeft. <ul style="list-style-type: none"> ▶ Standaardinstellingen van de telefooncentrale herstellen: De netvoeding kort loskoppelen. De stekker opnieuw in het stopcontact steken tot het apparaat opnieuw opstart. ▶ Instellingen van de telefooncentrale controleren en eventueel NummerWeergave inschakelen. Zoek hiervoor in de gebruiksaanwijzing van de telefooncentrale op begrippen als CLIP, NummerWeergave, meesturen van het telefoonnummer, oproepweergave etc. of neem contact op met de fabrikant van de centrale. |
| <p>U hoort bij het invoeren een foutsignaal.</p> <p>De actie is mislukt of u heeft onjuiste gegevens ingevoerd.</p> <ul style="list-style-type: none"> ▶ Procedure herhalen. Op het display letten en zo nodig de gebruiksaanwijzing raadplegen. |
| <p>U kunt de voicemail niet beluisteren.</p> <p>De telefooncentrale is ingesteld op impulskiezen.</p> <ul style="list-style-type: none"> ▶ Telefooncentrale op toonkiezen instellen. |

Alleen Gigaset E630A:

| |
|--|
| <p>In de oproeplijst wordt geen tijd aangegeven bij een bericht.</p> <p>Datum/tijd zijn niet ingesteld.</p> <ul style="list-style-type: none"> ▶ Datum/tijd instellen (→ pagina 11). |
| <p>Het antwoordapparaat meldt bij bediening op afstand "PIN is ongeldig".</p> <ol style="list-style-type: none"> 1. Ingevoerde systeem-PIN is onjuist. <ul style="list-style-type: none"> ▶ Systeem-PIN nogmaals invoeren. 2. De systeem-PIN is nog op 0000 ingesteld. <ul style="list-style-type: none"> ▶ Andere systeem-PIN dan 0000 instellen (→ pagina 33). |
| <p>Het antwoordapparaat neemt geen berichten op of is automatisch overgeschakeld op de mode Afwezigheidsmelding.</p> <p>Het geheugen is vol.</p> <ul style="list-style-type: none"> ▶ Oude berichten wissen. ▶ Nieuwe berichten beluisteren en vervolgens wissen. |

Goedkeuring

Dit toestel is geschikt voor gebruik binnen Nederland op een analoge aansluiting.

Het toestel is compatibel met landspecifieke bijzonderheden.

Hiermee verklaart Gigaset Communications GmbH dat dit toestel voldoet aan de basiseisen en andere relevante bepalingen van Richtlijn 1999/5/EC.

Een kopie van de Conformiteitsverklaring vindt u op internet onder www.gigaset.com/docs

CE 0682

Garantie

Gigaset Communications verleent de consument een garantie van 24 maanden voor dit toestel, te rekenen vanaf de datum van aankoop. Als bewijs hiervoor geldt de aankoopfactuur. Binnen de garantietermijn zal Gigaset Communications Nederland B.V. alle gebreken die het gevolg zijn van materiaal- en/of productiefouten kosteloos repareren ofwel het defecte toestel vervangen. In dit geval kan contact worden opgenomen met de Gigaset Communications Nederland B.V. Klantenservice, alwaar de reparatie dient te worden aangemeld. Bij de Klantenservice worden een zogenaamd RMA-nummer (Return Material Authorisation) en verzendinstructies verstrekt. Wanneer de consument wordt verzocht het product aan Gigaset Communications Nederland B.V. ter reparatie aan te bieden, zullen de verzendkosten voor eigen rekening zijn.

Op de meegeleverde oplaadbare batterijen/ accu's wordt maximaal zes maanden garantie verleend.

De garantie vervalt indien:

- ◆ Reparaties, vervanging of uitbreidingen aan het toestel zijn verricht door anderen dan Gigaset Communications Nederland B.V. zonder haar schriftelijke toestemming;
- ◆ Het toestel naar het oordeel van Gigaset Communications Nederland B.V. is verwaarloosd dan wel onvoorzichtig en/ of ondeskundig is gebruikt, behandeld en/ of onderhouden, en/ of er sprake is van normale slijtage;
- ◆ Er sprake is van onjuiste toepassing van deze gebruiksaanwijzing;
- ◆ Typenummers en/of serienummers en/ of garantiestickers zijn beschadigd, verwijderd en/of veranderd;
- ◆ Wijzigingen in garantiekaart en/of aankoopfactuur zijn aangebracht;
- ◆ Door verkeerd inleggen en/of lekkage van vervangbare accu's (oplaadbare batterijen) en/of door gebruik van niet voorgeschreven accu's (oplaadbare batterijen) defecten zijn ontstaan;
- ◆ Defecten zijn ontstaan door het niet volgens voorschriften aansluiten en/of installeren van de (goedgekeurde) zaken;
- ◆ Defecten zijn ontstaan ten gevolge van afwijkende omgevingscondities, voor zover dergelijke condities zijn aangegeven;
- ◆ Defecten zijn ontstaan door overige van buitenaf komende oorzaken;
- ◆ De verzegeling, voorzover aanwezig, is verbroken.

Klantenservice

De garantietermijn wordt niet verlengd of vernieuwd door uitvoering van garantiwerkzaamheden, met dien verstande dat de garantie op uitgevoerde werkzaamheden drie maanden bedraagt.

Als dit product niet door een geautoriseerde dealer in Nederland is verkocht, wordt geen kostenloze service op de onderdelen en/of reparatie gegeven.

Wettelijke aanspraken van de consument, waaronder tevens begrepen wettelijke aanspraken jegens de verkoper, worden door deze garantie noch uitgesloten, noch beperkt.

Deze garantie wordt verleend door:

Gigaset Communications Nederland B.V.

Disclaimer

Het display van uw handset heeft een resolutie van 128x160 pixels. Elke pixel bestaat uit drie subpixels (rood, groen, blauw).

Het kan voorkomen dat een pixel verkeerd wordt aangestuurd of een kleurafwijking vertoont. **Dit is normaal en is geen reden voor aanspraken op garantie.**

In de volgende tabel wordt het maximale aantal pixelfouten weergegeven die mogen optreden voordat dat er aanspraak kan worden gedaan op de garantie.

| Beschrijving | max. aantal toegestane pixelfouten. |
|--|-------------------------------------|
| Gekleurd oplichtende subpixels | 1 |
| Donkere subpixels | 1 |
| Totaal aantal gekleurde en donkere subpixels | 1 |

Let op

Gebruikssporen op het display en het metalen frame vallen niet onder de garantie.

Milieu

Ons milieubeleid

Gigaset Communications GmbH is zich bewust van haar maatschappelijke verantwoordelijkheid en zet zich in voor een betere wereld. Onze ideeën, technologieën en activiteiten komen ten goede aan mensen, de maatschappij en het milieu. Doel van onze wereldwijde activiteiten is de duurzame bescherming van de kwaliteit van het leven. Wij nemen onze verantwoordelijkheid gedurende de hele levensduur van onze producten. Al bij de planning van onze producten en processen houden wij rekening met de gevolgen voor het milieu. Dit geldt zowel voor de productie, de aanschaf, de verkoop, het gebruik, de service als de uiteindelijke inzameling en afvoer van onze producten.

Kijk voor meer informatie over onze milieuvriendelijke producten en processen op internet onder www.gigaset.com.

Milieumanagementsysteem



Gigaset Communications GmbH is gecertificeerd volgens de internationale normen ISO 14001 en ISO9001.

ISO 14001 (milieu): gecertificeerd sinds september 2007 door TÜV SÜD Management Service GmbH.

ISO 9001 (kwaliteit): gecertificeerd sinds 17-02-1994 door TÜV Süd Management Service GmbH.

Inzameling van afval en oude apparaten

Oplaadbare batterijen zijn klein chemisch afval. Uitgebreide informatie over het verwijderen van oude batterijen kunt u opvragen bij uw gemeente of de vakhandel waar u het product hebt gekocht.

Elektrische en elektronische producten mogen niet bij het huisvuil worden aangeboden, maar dienen naar speciale inzamelingscentra te worden gebracht die zijn bepaald door de overheid of plaatselijke autoriteiten.



Het symbool van de doorgekruiste vuilnisbak op het product betekent dat het product valt onder Europese richtlijn 2002/96/EC.

De juiste manier van weggooien en afzonderlijke inzameling van uw oude apparaat helpt mogelijke negatieve consequenties voor het milieu en de menselijke gezondheid te voorkomen. Het is een eerste vereiste voor hergebruik en recycling van tweedehands elektrische en elektronische apparatuur.

Uitgebreide informatie over het verwijderen van oude apparatuur kunt u verkrijgen bij uw gemeente, het regionale reinigingsbedrijf, de vakhandel waar u het product heeft gekocht, of bij uw verkoper / vertegenwoordiger.

Onderhoud

Onderhoud

Neem het toestel alleen af met een **vochtige** of antistatische doek. Gebruik geen oplosmiddelen of microvezeldoekjes.

Gebruik **nooit** een droge doek: hierdoor kan een statische lading ontstaan.

In uitzonderingen kan het contact met chemische substanties het oppervlak van het toestel veranderen. Als gevolg van het grote aantal verkrijgbare chemicaliën zijn niet alle substanties getest.

Kleine beschadigingen van het hoogglansoppervlak kunnen voorzichtig worden hersteld met display-polijsmiddel voor mobiele telefoons.

Contact met vloeistoffen

De handset is spatwaterdicht.

Bij contact met vloeistof klopt u het water uit de microfoonopening en verwijdert u het water op de handset met een absorberende doek. De handset is klaar voor gebruik.

Als de handset in contact komt met een grotere hoeveelheid vocht, gaat u als volgt te werk:

- 1 Netadapter van het toestel loskoppelen.
- 2 De batterijen verwijderen en het batterijvakje open laten.
- 3 De vloeistof uit het toestel laten lopen.
- 4 Alle delen droog deppen.
- 5 Het toestel vervolgens ten **minste 72 uur** met geopend accuvakje en de toetsen naar beneden (indien aanwezig) laten drogen op een droge, warme plek (**niet** in een magnetron of oven, enz.).
- 6 Het toestel pas weer inschakelen als dit volledig droog is.

Als het toestel volledig droog is, kan het in veel gevallen weer worden gebruikt.

Technische gegevens

Batterijen

Technologie: 2 x AAA NiMH
 Spanning: 1,2 V
 Capaciteit: 800 mAh

Gebruiks-/laadduur van de handset

De bedrijfstijd van uw Gigaset is afhankelijk van de batterijcapaciteit, de ouderdom van de batterijen en uw belgedrag. (Alle tijdaanduidingen zijn maximale waarden.)

| | |
|--|-----------------|
| Standby-tijd (uren) * | 310 * 160 ** |
| Gesprekstijd (uren) | 14 |
| Gebruikstijd bij 1,5 uur Gesprekstijd per dag (uren) * | 125 * 100 ** |
| Laadduur in lader (uren) | 7,5 |

* DECT uit uitgeschakeld **zonder** displayverlichting in de ruststand

** DECT uit ingeschakeld **zonder** displayverlichting in de ruststand

Stroomverbruik van het basisstation

| | E630 | E630A |
|------------------------|-----------|-----------|
| Tijdens standby | | |
| - Handset in lader | ca. 0,3 W | ca. 0,3 W |
| - Handset buiten lader | ca. 0,5 W | ca. 0,5 W |
| Tijdens het gesprek | ca. 0,6 W | ca. 0,6 W |

Algemene technische gegevens

DECT

| | |
|--------------------------------------|---|
| DECT-standaard | wordt ondersteund |
| GAP-standaard | wordt ondersteund |
| Aantal kanalen | 60 duplexkanalen |
| Radiofrequentie | 1880-1900 MHz |
| Duplexmethode | Tijdmultiplex, 10 ms frameduur |
| Herhaalfrequentie van de zendimpuls | 100 Hz |
| Lengte van de zendimpuls | 370 µs |
| Kanaalraster | 1728 kHz |
| Bitrate | 1152 kbit/s |
| Modulatie | GFSK |
| Spraakbandbreedte | 32 kbit/s |
| DECT-signaal | 10 mW, gemiddeld vermogen per kanaal, 250 mW pulsvermogen |
| Bereik | maximaal 50 meter binnen, maximaal 300 meter buiten |
| Stroomvoorziening basisstation | 230 V ~/50 Hz |
| Omgevingsvoorwaarden tijdens gebruik | +5 °C tot +45 °C; 20% tot 75% relatieve luchtvochtigheid |
| Kiesmethode | Toonkiezen (TDK)/impulskiezen (IDK) |

Onderhoud

Materiaalkenmerken en storende factoren in een huiselijke of zakelijke omgeving

Er bestaat een aantal storende factoren die met name het bereik en de kwaliteit van het DECT-signaal beïnvloeden. Dit komt doordat een draadloos signaal zich door het obstakel heen moet werken. Hierdoor verliest het signaal kracht (demping). Het verlies of demping is afhankelijk van het type materiaal van het object of obstakel.

De volgende storende factoren zijn bekend:

- ◆ storingen als gevolg van obstakels die de signaaluitbreiding dempen, waardoor zogeheten signaalschaduwen ontstaan.
- ◆ storingen als gevolg van reflectie die de gesprekskwaliteit beïnvloeden (bijvoorbeeld gekraak of ruisen).

Storing of reflecties als gevolg van obstakels

Mogelijke obstakels zijn:

- ◆ gebouwconstructies en installaties zoals plafonds en muren uit gewapend beton, lange gangen, stijgleidingen en kabelkanalen.
- ◆ ruimtes met metalen muren en vensterglas met metalen lagen (spiegelglas), koelkasten, elektrische warmwatertanks (boilers), magnetron, etc.
- ◆ metalen meubilair, zoals metalen rekken, dossierkasten.
- ◆ elektronische apparatuur.

Vaak kunnen storingsbronnen niet nauwkeurig worden vastgesteld, met name als de ontvangstkwaliteit van het DECT-signaal lokaal binnen een afstand van enkele centimeters sterk schommelt. In dergelijke situaties kunnen storingen worden verminderd of verholpen door een kleine wijziging van de positie van het basisstation.

Bereikverlies als gevolg van bouwmaterialen in vergelijking tot het open DECT-bereik:

Om een idee te geven hoe bepaalde materialen het DECT-signaal kunnen beïnvloeden, hieronder een overzicht van diverse materialen en het effect (demping) op het DECT-signaal.

Voorbeeld: Het basisstation staat in een ruimte waarvan de muren zijn gemaakt met gasbeton blokken. Het DECT-signaal dat door de muur heen moet zal aan de andere zijde ongeveer met 78% zijn verminderd.

Glas, hout, onbehandeld **ca. 10 %**

Hout, behandeld **ca. 25 %**

Gipsplaten **ca. 27 – 41 %**

Tegelwand, 10 tot 12 cm **ca. 44 %**

Tegelwand, 24 cm **ca. 60 %**

Gasbetonwand **ca. 78 %**

Wand met gewapend glas **ca. 84 %**

Plafond met gewapend beton **ca. 75 – 87 %**

Glas met metalen laag **ca. 100 %**

Indeling van de telefoonstekker

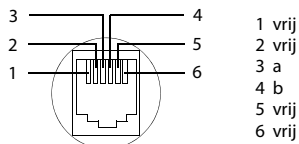

1 vrij
2 vrij
3 a
4 b
5 vrij
6 vrij

Tabellen met tekensets

Standaardtekens

Betreffende toets meerdere keren indrukken.

| | 1x | 2x | 3x | 4x | 5x | 6x | 7x | 8x | 9x | 10x |
|----------|-------------------|----|----|----|----|-------------------|----|----|----|-----|
| 1 [SP] | 1 | | | | | | | | | |
| 2 [ABC] | a | b | c | 2 | ä | á | à | â | ã | ç |
| 3 [DEF] | d | e | f | 3 | ë | é | è | ê | | |
| 4 [GHI] | g | h | i | 4 | ï | í | ì | î | | |
| 5 [JKL] | j | k | l | 5 | | | | | | |
| 6 [MNO] | m | n | o | 6 | ö | ñ | ó | ò | ô | õ |
| 7 [PQRS] | p | q | r | s | 7 | ß | | | | |
| 8 [TUV] | t | u | v | 8 | ü | ú | ù | û | | |
| 9 [WXYZ] | w | x | y | z | 9 | ý | ÿ | æ | ø | å |
| 0 [LW] | [←] ¹⁾ | . | , | ? | ! | [←] ²⁾ | 0 | | | |

1) spatie

2) enter

Accessoires

Accessoires

U kunt van uw Gigaset een draadloze telefooncentrale maken:

Gigaset-handset C620H

- ◆ Comfortabele handsfree-functie met uitstekende kwaliteit
- ◆ 1,8" TFT-kleurendisplay
- ◆ Contacten voor 250 meldingen
- ◆ Gespreks-/standby-tijd tot 26 h/530 h, standaard oplaadbare batterijen
- ◆ Comfortabele handsfree-functie met 4 instelbare handsfree-profielen
- ◆ Screensaver (analoge en digitale klok)
- ◆ ECO DECT
- ◆ Wekker
- ◆ Kalender met agendafunctie
- ◆ Nacht-mode met tijdgestuurde uitschakeling van het oproepsignaal
- ◆ Geen signalering van "anonieme" oproepen
- ◆ Blokkeerlijst voor 15 ongewenste telefoonnummers
- ◆ Ruimtebewaking (babyfoon), snelkiezen
- ◆ SMS-berichten met max. 612 tekens

www.gigaset.com/gigasetc620h



Gigaset-handset E630H

- ◆ Comfortabele handsfree-functie met uitstekende kwaliteit
- ◆ Handige volumetoetsen aan de zijkant
- ◆ 1,8" TFT-kleurendisplay
- ◆ Spatwaterbestendig
- ◆ Oproep eenvoudig beantwoorden met een willekeurige toets
- ◆ Contacten voor 200 meldingen
- ◆ Gespreks-/standby-tijd tot 20 h/250 h, standaard oplaadbare batterijen
- ◆ Zaklampfunctie
- ◆ Oproepindicatie met spot-LED
- ◆ Profieltoets voor snelle aanpassing aan omgeving
- ◆ Screensaver (analoge en digitale klok)
- ◆ ECO DECT
- ◆ Wekker
- ◆ Kalender met agendafunctie
- ◆ Nacht-mode met tijdgestuurde uitschakeling van het oproepsignaal
- ◆ Geen signalering van "anonieme" oproepen
- ◆ Ruimtebewaking (babyfoon), snelkiezen
- ◆ SMS-berichten met max. 612 tekens

www.gigaset.com/gigasete630h



Gigaset-handset C430H-C530H

- ◆ Comfortabele handsfree-functie met uitstekende kwaliteit
- ◆ 1,8" TFT-kleurendisplay
- ◆ Contacten voor 200 vermeldingen
- ◆ Gespreks-/standby-tijd tot 20 h/250 h, standaard oplaadbare batterijen
- ◆ Screensaver (analoge en digitale klok)
- ◆ ECO DECT
- ◆ Wekker
- ◆ Kalender met agendafunctie
- ◆ Nacht-mode met tijdgestuurde uitschakeling van het oproepsignaal
- ◆ Geen signalering van "anonieme" oproepen
- ◆ Ruimtebewaking (babyfoon), snelkiezen
- ◆ SMS-berichten met max. 612 tekens

www.gigaset.com/gigasetc430h

www.gigaset.com/gigasetc530h



L410 handsfree-clip voor draadloze telefoons

- ◆ Volledige bewegingsvrijheid tijdens het telefoneren
- ◆ Praktische clipbevestiging
- ◆ Handsfree-telefoneren in perfecte geluidskwaliteit
- ◆ Eenvoudige gespreksovername vanuit de handset
- ◆ Gewicht ca. 30 g
- ◆ ECO DECT
- ◆ Volumeregeling in 5 niveaus
- ◆ Statusindicaties via LED's
- ◆ Gespreks-/standby-tijd tot 5 h/120 h
- ◆ Maximaal bereik binnen tot 50 meter, buiten tot 300 meter

www.gigaset.com/gigasetl410



ZX300-headset

- ◆ Perfecte spraakkwaliteit
- ◆ Optimaal draagcomfort
- ◆ Gewicht ca. 12 g

www.gigaset.com/gigasetzx300



Accessoires

ZX400-headset

- ◆ Perfecte spraakkwaliteit
- ◆ Optimaal draagcomfort
- ◆ Gewicht ca. 75 g

www.gigaset.com/gigasetzx400



Gigaset Repeater/Gigaset Repeater 2.0

Met de Gigaset Repeater kunt het ontvangstbereik van de Gigaset-handset met het basisstation vergroten.

www.gigaset.com/gigasetrepeater



Compatibiliteit

Meer informatie over de functies van de handsets in combinatie met de afzonderlijke Gigaset-basisstations vindt u onder:

www.gigaset.com/compatibility

Alle accessoires en batterijen zijn verkrijgbaar in de speciaalzaak.



Gebruik alleen originele Gigaset-accessoires. Zo voorkomt u mogelijk lichamelijk letsel en schade aan het product en weet u zeker dat u zich houdt aan alle relevante voorschriften.

Trefwoordenregister

A

| | |
|---|--------|
| Aan/uit-toets | 1 |
| Aanmelden (handset) | 41 |
| Accessoires | 76 |
| Afmelden (handset) | 42 |
| Afspraak | |
| instellen | 50 |
| niet bevestigde weergeven | 51 |
| Afwezigheidsmelding | 36 |
| Akoestische profielen | 49 |
| Andere Gigaset-handsets aanmelden | 41 |
| Anoniem | 21, 23 |
| Anoniem bellen | 23 |
| Anonieme oproepen uit | 30 |
| Antwoordapparaat | 36 |
| afzonderlijke berichten wissen | 38 |
| bediening op afstand | 39 |
| berichten beluisteren | 37 |
| configureren | 36 |
| gesprek opnemen | 38 |
| in-/uitschakelen | 36 |
| mode | 36 |
| skip-back-functie | 39 |
| tijdschakeling | 36 |
| welkomstboodschap/ afwezigheidsmelding opnemen | 36 |
| Antwoordapparaatlijst | 17 |
| Attentiesignalen | 29 |
| Automatisch beantwoorden | 27 |

B

| | |
|---|----|
| Basisstation | |
| aansluiten op stroomvoorziening/ telefoonnet | 6 |
| instellingen wijzigen | 25 |
| naam wijzigen | 41 |
| op Router aansluiten | 59 |
| op telefooncentrale aansluiten | 59 |
| opstellen | 5 |
| standaardinstellingen herstellen | 33 |
| systeem-PIN wijzigen | 33 |
| wandmontage | 6 |
| wisselen | 41 |

| | |
|--|----|
| Batterij | |
| indicatie | 1 |
| symbol | 1 |
| Batterijen | |
| laadniveau | 61 |
| laden | 9 |
| plaatsen | 7 |
| Bediening op afstand | 39 |
| Beluisteren | |
| bericht (antwoordapparaat) | 37 |
| welkomstboodschap (antw.app.) | 36 |
| Bereik | 5 |
| reduceren | 34 |
| Bereikbaarheid | 48 |
| Berichten beluisteren (antw.app.) | 37 |
| Berichten-LED, in-/uitschakelen | 26 |
| Berichtenlijsten | 17 |
| openen | 17 |
| Berichtentoets | 1 |
| lijst openen | 56 |
| Beste basisstation | 41 |
| Beveiliging tegen ongewenste oproepen | 30 |
| Bezig met verbinden met basisstation | 41 |
| Bijschakelen in extern gesprek | 43 |

C

| | |
|--|----|
| Cijfertoets programmeren | 30 |
| CLIP | 21 |
| CLIR | 23 |
| Conferentie | |
| beëindigen | 43 |
| Conferentie met drie personen | |
| beëindigen | 43 |
| Contact met vloeistoffen | 72 |
| Contacten | 44 |
| contactpersoon opslaan | 44 |
| contactpersoon/lijst versturen naar handset | 45 |
| gebruiken bij invoeren van nummers | 46 |
| nummer uit tekst overnemen | 46 |
| openen | 15 |
| versturen naar handset | 45 |
| volgorde van contactpersonen | 45 |
| Contactpersoon selecteren | |
| in Contacten | 45 |
| Correctie van onjuiste invoer | 18 |
| Customer Care | 66 |

Trefwoordenregister

D

| | |
|---|--------|
| Datum instellen | 11, 65 |
| DECT-signaal reduceren | 34 |
| DECT-vermogen reduceren | 34 |
| Disclaimer | 70 |
| Display | |
| displaytaal wijzigen | 10 |
| instellen | 25 |
| kleurenschema | 26 |
| screensaver | 25 |
| verlichting | 26 |
| verlichting inschakelen | 26 |
| vrij geheugen Contacten | 45 |
| Displaytaal instellen | 25 |
| Displaytoetsen | 1, 16 |
| programmeren | 30 |
| symbolen | 62 |
| Displayweergave | |
| nummer (CLI/CLIP) | 21 |
| Doorverbinden extern gesprek intern | 42 |
| Doorverbinden oproep | |
| naar antwoordapparaat | 38 |
| Draadloze module uitschakelen | 34 |

E

| | |
|---|----|
| Echo | 59 |
| ECO DECT | 34 |
| E-mail opslaan in Contacten | 44 |
| Extern | 21 |
| Extern gesprek | |
| intern doorverbinden | 42 |
| wisselgesprek (aankloppen) | 23 |
| Externe oproepen | |
| tijdschakeling van het oproepsignaal | 30 |

F

| | |
|-------------------------------------|----|
| Flashtijd | 59 |
| Fouten verhelpen algemeen | 67 |

G

| | |
|--|----|
| Garantie | 69 |
| Gebruiksduur van de handset | 73 |
| Geen DECT in rust (draadloze module uitschakelen) | 34 |
| Geen signalering van oproepen | 30 |
| Gehoorapparaten | 4 |
| Gemarkeerde tekens | 18 |
| Gemiste oproep | 47 |

Gesprek

| | |
|--|----|
| deelnemer bijschakelen | 43 |
| doorverbinden | 42 |
| extern | 19 |
| intern | 42 |
| intern doorverbinden | 42 |
| opnemen | 38 |
| overnemen van antwoordapparaat | 38 |
| Gesprek opnemen (antw.app.) | 38 |
| Gespreksoptname | 38 |
| Goedkeuring | 69 |

H

Handset

| | |
|---|--------|
| aanmelden | 41 |
| aanmelden bij andere basisstations | 41 |
| afmelden | 42 |
| andere Gigaset aanmelden | 41 |
| attentiesignalen | 29 |
| displaytaal | 10, 25 |
| displayverlichting | 26 |
| gesprek doorverbinden | 42 |
| handsfree-volume | 22 |
| in gebruik nemen | 7 |
| in-/uitschakelen | 15 |
| instellen | 25 |
| instellingen wijzigen | 25 |
| kleurenschema | 26 |
| lader aansluiten | 7 |
| lijst | 15 |
| meerdere gebruiken | 41 |
| microfoon uitschakelen | 22 |
| naam wijzigen | 42 |
| paging | 42 |
| ruststand | 17 |
| screensaver | 25 |
| standaardinstellingen herstellen | 33 |
| volume van de handset | 22 |
| voor ruimtebewaking (babyfoon) gebruiken | 53 |
| wisselen naar ander basisstation | 41 |
| wisselen voor beste ontvangst | 41 |
| zoeken | 42 |
| Handsetprofielen | 27 |
| Handsfree-telefoneren | 21 |
| Handsfree-volume | 22 |
| Headset aansluiten | 9 |
| Headset-aansluiting | 9 |
| Hekjetoets | 1 |
| Help | 67 |
| Hoofdletters/kleine letters | 18 |

I

| | |
|---|--------|
| IDK (impulskiezen) | 59 |
| Impulskiezen | 59 |
| In gebruik nemen, handset | 7 |
| Inbox (SMS) | 17, 56 |
| Indeling telefoonstekker | 75 |
| Indicatie laadniveau | 1 |
| Inhoud van de verpakking | 5 |
| Inschakelen | |
| antwoordapparaat | 36 |
| antwoordapparaat (bediening op afstand) | 39 |
| gespreksopname | 38 |
| oproepsignaal onderdrukken | 56 |
| Instellingen bij levering | 33 |
| Instellingen bij levering herstellen | 33 |
| Instellingen wijzigen | 25 |
| Instelmogelijkheden | |
| toestel | 25 |
| Intern | |
| bijschakelen | 43 |
| telefoneren | 42 |
| Intern gesprek | 42 |
| wisselgesprek (aankloppen) | 21, 43 |
| Interne ruggespraak | 42 |
| Inzameling van afval en oude apparaten | 71 |

K

| | |
|---------------------------------------|----|
| Kalender | 50 |
| Kiesmethode | 59 |
| Kiespauze | 60 |
| Kiezen | |
| met Contacten | 20 |
| met de snelkiestoetsen | 30 |
| met nummerherhalingslijst | 19 |
| met oproeplijst | 19 |
| Klantenservice | 66 |
| Kleine letters/hoofdletters | 18 |
| Kleurenschema | 26 |

L

| | |
|--|----|
| Laadduur | 73 |
| Laadniveau van de batterijen | 61 |
| Lader (handset) | |
| aansluiten | 7 |
| plaatsen | 5 |

Lijst

| | |
|--------------------------------|--------|
| antwoordapparaat | 17 |
| beantwoorde oproepen | 47 |
| gemiste oproepen | 47 |
| handsets | 15 |
| oproeplijsten | 47 |
| SMS-Inbox | 17, 56 |
| SMS-Outbox | 55 |
| uitgaande oproepen | 47 |
| Lijstvermelding | 47 |
| Luidspreker | 21 |

M

| | |
|--|--------|
| Medische apparatuur | 4 |
| Meelisteren met opname (antw.app.) | 37 |
| Melding van de voicemail | |
| weergeven | 17, 40 |
| Menu | |
| openen | 15 |
| overzicht | 63 |
| Microfoon | 1 |
| Microfoon van handset uitschakelen | 22 |
| Milieu | 71 |
| Mogelijke instellingen | |
| antwoordapparaat | 36 |

N

| | |
|--|-------|
| Naam van de handset wijzigen | 42 |
| Navigatietoets | 1, 15 |
| Netadapter | 4 |
| Netdiensten | |
| instellen | 23 |
| providerspecifiek | 22 |
| tijdens een gesprek | 23 |
| Niet storen | 30 |
| Niet weerg. verjaardagen/afspraken | 51 |
| Noodoproep | |
| niet mogelijk | 4 |
| Nummer | |
| invoeren | 18 |
| invoeren via Contacten | 46 |
| opslaan in Contacten | 44 |
| overnemen in Contacten | 46 |
| van beller weergeven (CLIP) | 21 |
| Nummerherhalingslijst | 19 |
| NummerWeergave | 21 |
| onderdrukken | 23 |
| NummerWeergave, opmerkingen | 21 |

Trefwoordenregister

O

| | |
|--|-------|
| Omleiden (antw.app.) | 38 |
| Omleiding zie Oproepdoorschakeling | |
| Onbekend | 21 |
| Onderdrukken | |
| eerste oproepsignaal | 56 |
| Onderhoud van het toestel | 72 |
| Onjuiste invoer corrigeren | 18 |
| Ontvangststerkte | 61 |
| Ontvangstversterker, zie Repeater | |
| Opnameduur (antwoordapparaat) | 37 |
| Opnamekwaliteit (antw.app.) | 37 |
| Opnemen | |
| gespreksopname | 38 |
| welkomstboodschap (antw. app.) | 36 |
| Oproep | |
| anoniem bellen | 23 |
| automatisch beantwoorden | 27 |
| beantwoorden | 20 |
| doorverbinden (antw.app.) | 38 |
| intern doorverbinden | 42 |
| omleiden (antw.app.) | 38 |
| Oproep beantwoorden | 37 |
| eenvoudig | 20 |
| Oproep eenvoudig beantwoorden | 20 |
| Oproepdoorschakeling | 48 |
| Oproepen | |
| extern | 19 |
| Oproeplijst | 47 |
| Oproeplijsten | 47 |
| vermelding wissen | 47 |
| Oproepomleiding | 48 |
| Oproepsignaal | |
| eerste onderdrukken | 56 |
| onderdrukken | 56 |
| ringtone voor interne/externe oproepen | 28 |
| ringtone wijzigen | 28 |
| tijdschakeling voor | |
| externe oproepen | 30 |
| voor anonieme oproepen | |
| uitschakelen | 30 |
| Oproepsignaal, optisch | 27 |
| Optisch oproepsignaal | 1, 27 |
| Outbox (SMS) | 55 |

P

| | |
|-------------------------|-------|
| Paging | 42 |
| Pauze | |
| na lijnbelegging | 60 |
| na R-toets | 60 |
| na toegangscode netlijn | 60 |
| PIN-code wijzigen | 33 |
| Problemen oplossen | |
| SMS | 58 |
| Profielen | 49 |
| Profieltoets | 1, 49 |

R

| | |
|---|-------|
| Regiocode | |
| eigen regiocode invoeren | 25 |
| Repeater | 32 |
| Ringtone | |
| oproepsignaal voor interne/externe oproepen | 28 |
| Router | |
| basisstation aansluiten | 59 |
| R-toets | 1, 60 |
| Ruggespraak | |
| beëindigen | 24 |
| extern | 24 |
| intern | 42 |
| Ruimtebewaking (babyfoon) | 53 |
| Ruststand, terugkeren naar de | 17 |

S

| | |
|-----------------------------------|--------|
| Schrijven (SMS) | |
| versturen | 55 |
| Screensaver | 25 |
| Signaaltoon, zie Attentiesignalen | |
| skip-back-functie (antw. app.) | 39 |
| Sluimerstand (wekker) | 52 |
| SMS | 55 |
| fouten herstellen | 58 |
| Inbox | 17, 56 |
| ontvangen | 56 |
| Outbox | 55 |
| schrijven/versturen | 55 |
| tijdelijk opslaan | 55 |
| vCard | 57 |
| verzendcentrale | 57 |
| zelf fouten oplossen | 58 |
| SMS-berichten | |
| achter telefooncentrales | 58 |
| SMS-centrale | |
| instellen | 57 |
| nummer wijzigen | 57 |

Trefwoordenregister

| | | | |
|--|--------|--|--------|
| SMS-Inbox | 17 | Tijdschakeling | |
| SMS-notificatie | 48 | oproepsignaal voor | |
| Snelkiezen | 20, 30 | externe oproepen | 30 |
| Sound zie ringtone | | Tijdschakeling(antwoordapparaat) | 36 |
| Speciale tekens invoeren | 18 | Toegangscode netlijn (netlijncode) | 59 |
| Spot-LED | 1, 49 | Toegangscode netlijn | |
| Standaardinstellingen | 33 | (Telefooncentrale) | 59 |
| Standaardinstellingen herstellen | 33 | Toestel | |
| Statusbalk | 1 | instellen | 25 |
| symbolen | 61 | standaardinstellingen herstellen | 33 |
| Stertoets | 1 | Toestel in gebruik nemen | 5 |
| Stroomverbruik | 73 | Toestelinstellingen wijzigen | 25 |
| Symbolen | | Toets | |
| op displaytoetsen | 62 | programmeren met | |
| statusbalk | 61 | functie of nummer | 30 |
| weergave van nieuwe berichten | 17 | Toets 1 (snelkiezen) | 1 |
| Symbolen op het display | 61 | Toets aan de zijkant | 16 |
| Symbol | | Toetsblokkering in-/uitschakelen | 15 |
| nieuw SMS-bericht | 56 | Toetsen | |
| wekker | 52 | aan/uit-toets | 1 |
| Systeem-PIN | | berichtentoets | 1 |
| resetten | 33 | displaytoetsen | 1, 16 |
| wijzigen | 33 | hekjetoets | 1 |
| T | | navigatietoets | 1, 15 |
| Taal, display | 10 | profielen | 49 |
| Tabellen met tekensets | 75 | profieltoets | 1 |
| TDK (toonkiezen) | 59, 60 | R-toets | 1 |
| Technische gegevens | 73 | snelkiezen | 1 |
| Tekst invoeren | 18 | stertoets | 1 |
| Tekstbericht, zie SMS | | toets aan de zijkant | 16 |
| Telefoneren | 23 | verbindingstoets | 1 |
| extern | 19 | verbreek-/einde-toets | 19 |
| intern | 42 | verbreektoets | 1 |
| oproep beantwoorden | 20 | Toonkiezen (TDK) | 59, 60 |
| Telefoon | | Trema's invoeren | 18 |
| bedienen | 15 | Trilstand | 28 |
| Telefoonboek zie Contacten | | U | |
| Telefooncentrale | | Uitschakelen | |
| basisstation aansluiten | 59 | antwoordapparaat | 36 |
| flashtijden instellen | 59 | gespreksopname | 38 |
| kiesmethode instellen | 59 | intern bijschakelen | 43 |
| omschakelen op toonkiezen | 60 | oproepsignaal onderdrukken | 56 |
| pauzetijden | 60 | ruimtebewaking | 54 |
| SMS-berichten | 58 | | |
| toegangscode netlijn | 59 | | |
| Telefoonsnoer aansluiten | 6 | | |
| Telefoonstekker, indeling | 75 | | |
| Tijd instellen | 11, 65 | | |

Trefwoordenregister

V

| | |
|---|----|
| vCard (SMS) | 57 |
| Veiligheidsinstructies | 4 |
| Verbinde mit Basis | 41 |
| Verbindingstoets | 1 |
| Verbreek-/einde-toets | 19 |
| Verbreektoets | 1 |
| Verjaardag | 44 |
| niet bevestigde weergeven | 51 |
| Verjaardag zie Speciale datum | |
| Verlichting, Display | 26 |
| Versturen | |
| alle contactpersonen naar handset | 45 |
| contactpersoon naar handset | 45 |
| VIP-oproepsignaal | 44 |
| Vloeistoffen | 72 |
| Voedingskabel aansluiten | 6 |
| Voicemail | 40 |
| Volgorde in Contacten | 45 |
| Volume | |
| handsfree-volume | 22 |
| volume van de handset | 22 |
| Volume van de handset | 22 |
| Vragen en antwoorden | 67 |
| Vrij geheugen in Contacten | 45 |

W

| | |
|--|--------|
| Waarschuwingssignaal, zie Attentiesignalen | |
| Wachtmuziek | 29 |
| Wandmontage van basisstation | 6 |
| Weergave | |
| melding van de voicemail | 17, 40 |
| niet bevestigde afspraken/ verjaardagen | 51 |
| nieuwe berichten in-/uitschakelen | 26 |
| Weergeven | |
| nummer (CLI/CLIP) | 21 |
| Wekker | 52 |
| Welkomstboodschap (antw. app.) | 36 |
| Welkomstboodschap (antw.app.) | 36 |

Wijzigen

| | |
|---------------------------------------|--------|
| displaytaal | 10 |
| Wisselgesprek | |
| intern tijdens extern gesprek | 21, 43 |
| twee externe gesprekken | 24 |
| Wisselgesprek (aankloppen) | |
| extern gesprek | 23 |
| extern tijdens intern gesprek | 21, 43 |
| Wissen | |
| welkomstboodschap van antw. app. | 37 |

X

| | |
|----------------|----|
| XES-mode | 59 |
|----------------|----|

Z

| | |
|----------------------|----|
| Zaklampfunctie | 49 |
| Zoeken | |
| handset | 42 |
| in Contacten | 45 |

Alle rechten voorbehouden. Wijzigingen voorbehouden.

Issued by
Gigaset Communications GmbH
Frankenstr. 2a, D-46395 Bocholt

© Gigaset Communications GmbH 2013
Subject to availability.
All rights reserved. **Rights of modification reserved.**
www.gigaset.com

This user guide is made from 100% recycled paper.